

BALTECO

VONIOS KAMBARIO ĮRANGA

2021

2021 METŲ KATALOGE RASITE AUKŠČIAUSIOS KOKYBĖS GAMINIŲ SERIJĄ IŠ AKMENS MASĖS XONYX SOLID SURFACE, AKRILINES VONIAS, MASAŽINES VONIAS, VONIOS KAMBARIŲ BALDUS, BEI DUŠO IR GARO KABINAS. XONYX AKMENS MASĖS VONIOS: MARIN, NIDO, EPOQUE, ALLURE, GAMMA160, COMO, HALO, LEON, AZUR, PLANO, FIORE, GAMMA150, FLO, DUNE, SENZO, PIANO, MEZZO, VERO, INTEGRA 170, VIGO. PASTATOMI PRAUSTUVAI NEO SERIJA. GARO KABINOS: TETRIS, VARIO. AKRILINĖS MASAŽO VONIOS. FORMA, MODUL, ROMA, LOOP, ECLIPSE, IDEA, RHEA, ORION, LINEA, METRO, ŠČALA, QUADRUM, MADONNA. DUŠO SIENELĖS VONUJOMS, MAIŠYTUVAI, VALYMO PRIEMONĖS.

DUŠO SIENELĖS CONCEPT SERIJA 1-12 TAIP PAT PROJECT SERIJA: FORM FORM PLUS, MODE, SOLA, FOLD, FOLD PLUS, ARC, AXIS, LINE, EXTRA LINE FRAMELINE, KANTO, VIBE, MAKRO VONIOS KAMBARIO BALDAI: GRADA, ALTO INTEGRA, NORD, FORMA, CLASSIC, OCEAN. LED-VEIDRODŽIAI SERIJOS: ST, EC, AG, PO, LY, MO, CA.

BALTECO



AKMENS MASĖS VONIOS



PASTATOMI PRAUSTUVAI



AKRILINĖS VONIOS



GARO KABINOS



DUŠO SIENELĖS

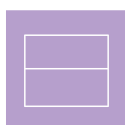

VONIOS BALDAI



LED VEIDRODŽIAI



XONYX VONIOS GAMINIAI

| | |
|---|----|
| Unikali „Xonyx“ vienos paviršiaus akmens masė | 4 |
| Marin | 6 |
| Nido | 7 |
| Epoque | 8 |
| Como | 9 |
| Senzo | 10 |
| Azur | 11 |
| Vero | 12 |
| Mezzo | 13 |
| Fiore | 14 |
| Halo | 15 |
| Flo | 16 |
| Dune | 17 |
| Gamma 150 | 18 |
| Gamma 160 | 19 |
| Leon | 20 |
| Piano | 21 |
| Allure | 22 |
| Plano | 23 |
| Integra 170 | 24 |
| Integra 210 | 25 |
| Vigo | 26 |
| Mio | 27 |
| Vario | 28 |
| Tetris | 29 |
| Pastatomi praustuvai | 30 |
| „Xonyx“ gaminių techninė informacija | 31 |

AKRILINĖS VONIOS

| | |
|---|----|
| Balteco akrilo ir masažo vonių privalumai | 36 |
| Masažo sistemos ir valdymo pultai | 38 |
| Forma 150, 160, 170, 180 | 40 |
| Forma 190 | 41 |
| Modul 150, 160, 170 | 42 |
| Modul 180 | 43 |
| Roma | 44 |
| Loop | 45 |
| Eclipse 150, 160, 170 | 46 |
| Idea 150, 160, 170 | 47 |
| Rhea 150, 160, 170 | 48 |
| Cali | 49 |
| Orion | 50 |
| Linea 140, 150 | 51 |
| Metro | 52 |
| Scala | 53 |
| Quadrum | 54 |
| Madonna | 55 |
| Vonių dušo sienelės | 56 |
| Priedai, valymo priemonės | 58 |
| Maišytuvai | 59 |
| Techninė informacija | 60 |

DUŠO SIENELĖS

| | |
|---|----|
| Kaip išsirinkti tinkamą dušo sienelę | 70 |
| Concept serija 1-12 | 72 |
| Koncepcijos serijos apdaila ir priedai | 78 |
| Project serija | 80 |
| Kanto, Vibe dušo kabinos | 91 |
| Makro dušo kabina | 92 |
| Dušo padėklai iš Xonyx solid surface | 93 |
| Dušo kabinos pagal individualius matmenis | 94 |
| Project serijos apdaila ir priedai | 96 |

VONIOS KAMBARIO BALDAI

| | |
|-----------------------------|-----|
| Baldų serija Grada | 100 |
| Baldų serija Alto | 106 |
| Baldų serija Integra | 110 |
| Baldų serija Forma | 114 |
| Baldų serija Nord | 118 |
| Baldų serija Classic | 122 |
| Baldų serija Ocean | 124 |
| Vonios kambario veidrodžiai | 126 |

UNIKALI XONYX AKMENS MASĖ

PATVARUMAS IR ŠVELNUMAS

Iš Xonyx akmens masės vonių ir kitų produktų gamyboje Balteco naudoja medžiagą *solid surface* su unikaliomis savybėmis. Daugiau nei dešimtmetis pasišventimo kuriant Xonyx medžiagą pasiteisino ir buvo sukurta unikali medžiagos sudėtis bei gamybos technologija, pagrįsta SPS (Slow Polymerization System) technologija. Pagal naująją technologiją pagaminta Xonyx akmens masė natūralių mineralų stiprumą sujungia su dervos ir akrilo junginių specialiomis savybėmis, sukuriant monolitinę medžiagą iš akmens masės be dekoracinio paviršiaus su ypač stipriu išoriniu paviršiumi. Polimerizuotas dirbtinis akmuo yra struktūriškai labai stipri medžiaga, o medžiagos paviršius yra subtiliai šilkinis ir šiltas. Xonyx produktų švelnioji apdaila suteikia paviršiui šiek tiek blizgesio turintį matinį įspūdį su labai geromis paviršiaus valymo savybėmis.



XONYX™
SOLID SURFACE

NESUDĖTINGAS MONTAVIMAS IR PATVARUMAS

Xonyx vonios sumontuotos ant cinkuoto plieninio rėmo su stipriomis vertikaliai reguliuojamomis kojelėmis. Tokios konstrukcijos dėka vonią įrengti nesudėtinga, o plieno konstrukcija ir kojelės išoriškai nesimato. Dėl kruopščiai suprojektuoto techninio sprendimo Balteco vonias galima montuoti negadinant grindų ir be papildomų atramų.

ELEGANTIŠKAS DIZAINAS IR BEKOMPROMISIS KOMFORTAS

Balteco Xonyx *solid surface* vonios yra pagamintos naudojant unikalią dviejų sluoksnių konstrukciją, kurioje vidinė ir išorinė vonios dalys yra sujungtos į vieną monolitiškai stiprią vonią be matomų siūlių. Dviejų sluoksnių konstrukcija užtikrina patogų ergonomišką vidinį paviršių ir optimalų vandens naudojimą, o išorinis vonios dizainas traukia akį. Dviejų sluoksnių konstrukcija veikia taip pat kaip šiluminė izoliacija, mažinant vonios vandens šilumos praradimą.

IŠSKIRTINĖ IŠBĖGIMO APDAILA

Xonyx voniose įrengtas nutekėjimas su unikalia Xonyx akmens masės apdaila, kuri derinasi su minimalistiniu vonios dizainu ir užtikrina patikimą veikimą daugelį metų.

XONYX™
SOLID SURFACE



SUBTIlios DETALĖS

Xonyx vonių kuklios integruotos persipylimo angos beveik nepastebimos, bet užtikrina veiksmingą persipylimo funkciją.



MEISTRISĖKAS RANKŲ DARBAS

Visos Balteco Xonyx vonios (parduodamos daugiau nei dvidešimtyje šalių) yra gaminamos Estijoje rankiniu būdu. Vadovaujantis bendru siekiu sukurti idealą, mūsų patyrę meistrai kiekvieną vonią gamina itin kruopščiai ir su tinkamu dėmesiu kiekvienai detalei. Tik tokiu būdu galime užtikrinti aukštą kokybę ir vonių savininkų pasitenkinimą.



JŪSŲ PAGEIDAUJAMA SPALVA

Xonyx vonios išorės apdailos išskirtinai platus spalvų pasirinkimas suteikia galimybę sukurti unikalią, išskirtinę vonią.

Naujiena

MARIN 170, 180

XONYX AKMENS MASĖS VONIOS



XONYX™
SOLID SURFACE



RAL

Marin 170

• 169 x 75 x 63 cm / 290 l / 105 kg

- Įprasta akmens masės vonia: **2830.-**
- Vonia su dažytais šonais: **3445.-**
- Poliruota vonia: **3255.-**

MARIN 180

• 179 x 84 x 63 cm / 335 l / 115 kg

- Įprasta akmens masės vonia: **2980.-**
- Vonia su dažytais šonais: **3595.-**
- Poliruota vonia: **3427.-**

XONYX VONIA IŠ AKMENS MASĖS:

- Masyvus ir stiprus korpusas
- Vonios korpusas ir uždanga išvien
- Rėmas su reguliuojamomis kojėlėmis
- Spustelint atidaromas/uždaromas nutekėjimas iš Xonyx masės
- Su integruota persipylimo prevencijos sistema

- Šonų spalvą galima pasirinkti pagal RAL kodą.
- Techniniai duomenys: 31-34 psl

NIDO



NIDO

• 169 x 79 x 63 cm / 255 l / 100 kg

- Įprasta akmens masės vonia: **2745.-**
- Vonia su dažytais šonais: **3360.-**
- Poliruota vonia: **3157.-**

XONYX VONIA IŠ AKMENS MASĖS:

- Masyvus ir stiprus korpusas
- Vonios korpusas ir uždanga išvien
- Rėmas su reguliuojamomis kojėlėmis
- Spustelint atidaromas/uždaromas nutekėjimas iš Xonyx masės
- Su integruota persipylimo prevencijos sistema
- Šonų spalvą galima pasirinkti pagal RAL kodą.
- Techniniai duomenys: 31-34 psl

EPOQUE



EPOQUE

• 168 x 75 x 64 cm / 250 l / 135 kg

- Įprasta akmenų masės vonia: **3415.-**
- Vonia su dažytais šonais: **4165.-**
- Poliruota vonia: **3927.-**



XONYX VONIA IŠ AKMENS MASĖS:

- Masyvus ir stiprus korpusas
- Vonios korpusas ir uždanga išvien
- Rėmas su reguliuojamomis kojėlėmis
- Spustelint atidaromas/uždaromas nutekėjimas iš Xonyx masės
- Su integruota persipylimo prevencijos sistema

- Šonų spalvą galima pasirinkti pagal RAL kodą.
- Techniniai duomenys: 31-34 psl

COMO



COMO laisvai statoma

- 169 x 74 x 63 cm / 270 l / 120 kg
- Įprasta akmens masės vonia: **2835.-**
- Vonia su dažytais šonais: **3450.-**
- Poliruota vonia: **3260.-**

COMO prie sienos (W)

- 170 x 81 x 63 cm / 270 l / 115 kg
- Įprasta akmens masės vonia: **2835.-**
- Vonia su dažytais šonais: **3450.-**
- Poliruota vonia: **3260.-**

COMO kampinė (L/R)

- 170 x 81 x 63 cm / 270 l / 100 kg
- Įprasta akmens masės vonia: **2835.-**
- Vonia su dažytais šonais: **3450.-**
- Poliruota vonia: **3206.-**

LAISVAI STATOMA

PRIE SIENOS W

KAMPINĖ L

KAMPINĖ R



XONYX VONIA IŠ AKMENS MASĖS:

- Masyvus ir stiprus korpusas
- Vonios korpusas ir uždanga išvien
- Rėmas su reguliuojamomis kojėlėmis
- Spustelint atidaromas/uždaromas nutekėjimas iš Xonyx masės
- Su integruota persipylimo prevencijos sistema
- Maišytuvo skylių gręžimas: 65.-
- Šonų spalvą galima pasirinkti pagal RAL kodą
- Techniniai duomenys: 31-34 psl.

SENZO



SENZO

• 179 x 90 x 66 cm / 280 l / 125 kg

- Įprasta akmenų masės vonia: **3100.-**
- Vonios su dažytais šonais: **3720.-**
- Poliruota vonia: **3565.-**



XONYX VONIA IŠ AKMENS MASĖS:

- Masyvus ir stiprus korpusas
- Vonios korpusas ir uždanga išvien
- Rėmas su reguliuojamomis kojėlėmis
- Spustelint atidaromas/uždaromas nutekėjimas iš Xonyx masės
- Su integruota persipylimo prevencijos sistema

- Šonų spalvą galima pasirinkti pagal RAL kodą.
- Techniniai duomenys: 31-34 psl

AZUR 130, 140, 155



AZUR 130

- 130 x 70 x 61 cm / 190 l / 75 kg
- Įprasta akmenų masės vonia: **2285.-**
- Vonia su dažytais šonais: **2910.-**
- Poliruota vonia: **2627.-**

AZUR 140

- 140 x 70 x 62 cm / 215 l / 90 kg
- Įprasta akmenų masės vonia: **2395.-**
- Vonia su dažytais šonais: **3015.-**
- Poliruota vonia: **2754.-**

AZUR 155

- 154 x 71 x 65 cm / 240 l / 100 kg
- Įprasta akmenų masės vonia: **2555.-**
- Vonia su dažytais šonais: **3180.-**
- Poliruota vonia: **2938.-**



XONYX VONIA IŠ AKMENŲ MASĖS:

- Masyvus ir stiprus korpusas
- Vonios korpusas ir uždanga išvien
- Rėmas su reguliuojamomis kojelėmis
- Spustelint atidaromas/uždaromas nutekėjimas iš Xonyx masės
- Su integruota persipylimo prevencijos sistema

- Šonų spalvą galima pasirinkti pagal RAL kodą.
- Techniniai duomenys: 31-34 psl

VERO



VERO

• 167 x 74 x 62/67 cm / 230 l / 100 kg

- Įprasta akmenų masės vonia: **2520.-**
- Vonia su dažytais šonais: **3135.-**
- Poliruota vonia: **2898.-**



XONYX VONIA IŠ AKMENS MASĖS:

- Masyvus ir stiprus korpusas
- Vonios korpusas ir uždanga išvien
- Rėmas su reguliuojamomis kojelėmis
- Spustelint atidaromas/uždaromas nutekėjimas iš Xonyx masės
- Su integruota persipylimo prevencijos sistema

- Šonų spalvą galima pasirinkti pagal RAL kodą.
- Techniniai duomenys: 31-34 psl

MEZZO



MEZZO

• 182 x 86 x 64/80 cm / 250 l / 135 kg

- Įprasta akmenų masės vonia: **3205.-**
- Poliruota vonia: **3686.-**

XONYX™
SOLID SURFACE

XONYX VONIA IŠ AKMENŲ MASĖS:

- Masyvus ir stiprus korpusas
- Vonios korpusas ir uždanga išvien
- Rėmas su reguliuojamomis kojėlėmis
- Spustelint atidaromas/uždaromas nutekėjimas iš Xonyx masės
- Su integruota persipylimo prevencijos sistema

- Techniniai duomenys: 31-34 psl

FIORE 160, 180

XONYX AKMENS MASĖS VONIOS



FIORE 160

• 157 x 72 x 61 cm / 210 l / 95 kg

- Įprasta akmenų masės vonia: **2610.-**
- Vonia su dažytais šonais: **3225.-**
- Poliruota vonia: **3002.-**

FIORE 180

• 179 x 84 x 63 cm / 335 l / 115 kg

- Įprasta akmenų masės vonia: **3080.-**
- Vonia su dažytais šonais: **3695.-**
- Poliruota vonia: **3542.-**

XONYX VONIA IŠ AKMENS MASĖS:

- Masyvus ir stiprus korpusas
- Vonios korpusas ir uždanga išvien
- Rėmas su reguliuojamomis kojėlėmis
- Spustelint atidaromas/uždaromas nutekėjimas iš Xonyx masės
- Su integruota persipylimo prevencijos sistema
- Šonų spalvą galima pasirinkti pagal RAL kodą.
- Techniniai duomenys: 31-34 psl

HALO



HALO

• 169 x 72 x 64 cm / 250 l / 110 kg

- Įprasta akmens masės vonia: **2710.-**
- Vonija su dažytais šonais: **3325.-**
- Poliruota vonia: **3117.-**



XONYX VONIA IŠ AKMENS MASĖS:

- Masyvus ir stiprus korpusas
- Vonios korpusas ir uždanga išvien
- Rėmas su reguliuojamomis kojėlėmis
- Spustelint atidaromas/uždaromas nutekėjimas iš Xonyx masės
- Su integruota persipylimo prevencijos sistema

- Šonų spalvą galima pasirinkti pagal RAL kodą.
- Techniniai duomenys: 31-34 psl

FLO



LAISVAI STATOMA

PRIE SIENOS W



FLO laisvai statoma

- 169 x 84 x 65 cm / 240 l / 105 kg
- Įprasta akmens masės vonia: **2710.-**
- Vonia su dažytais šonais: **3325.-**
- Poliruota vonia: **3117.-**

FLO prie sienos (W)

- 169 x 94 x 65 cm / 240 l / 110 kg
- Vonia su sienos jungtimi: **3135.-**
- Poliruota (tik vidus) vonia su sienos jungtimi: **3605.-**
- Sienos jungties šoninės uždaromos kompl.: **135.-**

XONYX VONIA IŠ AKMENS MASĖS:

- Masyvus ir stiprus korpusas
- Vonios korpusas ir uždanga išvien
- Rėmas su reguliuojamomis kojėlėmis
- Spustelint atidaromas/uždaromas nutekėjimas iš Xonyx masės
- Su integruota persipylimo prevencijos sistema
- Šonų spalvą galima pasirinkti pagal RAL kodą.
- Techniniai duomenys: 31-34 psl

DUNE



DUNE

• 174 x 79 x 63 cm / 260 l / 105 kg

- Įprasta akmenų masės vonia: **2835.-**
- Vonia su dažytais šonais: **3450.-**
- Poliruota vonia: **3260.-**

XONYX VONIA IŠ AKMENS MASĖS:

- Masyvus ir stiprus korpusas
- Vonios korpusas ir uždanga išvien
- Rėmas su reguliuojamomis kojėlėmis
- Spustelint atidaromas/uždaromas nutekėjimas iš Xonyx masės
- Su integruota persipylimo prevencijos sistema
- Šonų spalvą galima pasirinkti pagal RAL kodą.
- Techniniai duomenys: 31-34 psl

GAMMA 150

XONYX AKMENS MASĖS VONIOS



GAMMA 150

• 149 x 62/85 x 67 cm / 240 l / 85 kg

- Įprasta akmenų masės vonia: **2665.-**
- Vonios su dažytais šonais: **3280.-**
- Poliruota vonia: **3065.-**

PS. Tik kairė vonia (L)



XONYX VONIA IŠ AKMENS MASĖS:

- Masyvus ir stiprus korpusas
- Vonios korpusas ir uždanga išvien
- Rėmas su reguliuojamomis kojelėmis
- Spustelint atidaromas/uždaromas nutekėjimas iš Xonyx masės
- Su integruota persipylimo prevencijos sistema

- Maišytuvo skylių gręžimas: **65.-**
- Šonų spalvą galima pasirinkti pagal RAL kodą.
- Techniniai duomenys: 31-34 psl

GAMMA 160



GAMMA 160

• 159 x 71 x 64 cm / 260 l / 95 kg

- Įprasta akmens masės vonia: **2720.-**
- Vonia su dažytais šonais: **3340.-**
- Poliruota vonia: **3128.-**



XONYX VONIA IŠ AKMENS MASĖS:

- Masyvus ir stiprus korpusas
- Vonios korpusas ir uždanga išvien
- Rėmas su reguliuojamomis kojėlėmis
- Spustelint atidaromas/uždaromas nutekėjimas iš Xonyx masės
- Su integruota persipylimo prevencijos sistema

- Maišytuvo skylių gręžimas: **65.-**
- Šonų spalvą galima pasirinkti pagal RAL kodą.
- Techniniai duomenys: 31-34 psl

LEON

XONYX AKMENS MASĖS VONIOS



DEŠINĖ R



DEŠINĖ L

LEON

• 180 x 80 x 60 cm / 290 l / 100 kg

- Įprasta akmenų masės vonia: **2845.-**
- Vonios su dažytais šonais: **3460.-**
- Poliruota vonia: **3272.-**



XONYX VONIA IŠ AKMENS MASĖS:

- Masyvus ir stiprus korpusas
- Vonios korpusas ir uždanga išvien
- Rėmas su reguliuojamomis kojelėmis
- Spustelint atidaromas/uždaromas nutekėjimas iš Xonyx masės
- Su integruota persipylimo prevencijos sistema
- Šonų spalvą galima pasirinkti pagal RAL kodą.
- Techniniai duomenys: 31-34 psl

PIANO



ĮPRASTA VONIA R



MASAŽINĖ VONIA L

XONYX™
SOLID SURFACE

PIANO

• 171 x 101/65 x 67 cm / 290 l / 75 kg

- Įprasta akmenų masės vonia: **2150.-**
- Poliruota vonia (tik vidus): **2322.-**
- SlimLine Hydro vandens masažo vonia: **3875.-**
- Poliruota masažinė vonia (tik vidus): **3964.-**

XONYX VONIA IŠ AKMENS MASĖS:

- Masyvus ir stiprus korpusas
- Vonios korpusas pagamintas iš Xonyx akmenų masės, vonios uždanga (įskaičiuota į kainą) - su magnetiniais laikikliais iš blizgios kompozitinės medžiagos
- Galima įsigyti dešinės arba kairės pusės vonią
- Su integruota persipylimo sistema
- Vonios uždangų spalvos: juoda/balta (blizgi)
- Vonios priekinė uždanga iš kompozitinės medžiagos

- Atskirai užsakant priekinę uždangą: **310.-**
- Užsakant be priekinės uždangos atimkite **170.-**
- Maišytuvo skylių gręžimas: **65.-**
- Techniniai duomenys: 31-34 psl.

ALLURE



ALLURE

• Ø 134 x 64 cm / 400 l / 130 kg

- Įprasta akmenų masės vonia: **4020.-**
- Vonios su dažytais šonais: **4635.-**
- Poliruota vonia: **4623.-**



XONYX VONIA IŠ AKMENS MASĖS:

- Masyvus ir stiprus korpusas
- Vonios korpusas ir uždanga išvien
- Rėmas su reguliuojamomis kojėlėmis
- Spustelint atidaromas/uždaromas nutekėjimas iš Xonyx masės
- Su integruota persipylimo prevencijos sistema
- Šonų spalvą galima pasirinkti pagal RAL kodą.
- Techniniai duomenys: 31-34 psl

PLANO 70, 75



XONYX™
SOLID SURFACE

Apdaila
kaip baldų

PLANO 70

• 170 x 70 x 63 cm / 250 l / 100 kg

PLANO 75

• 170 x 75 x 63 cm / 250 l / 105 kg

PVC PLĖVELĖ



BALTA MATINĖ
PVC069

BALTA ITIN BLIZGI
PVC070

PORT JUODA
PVC057

KIEL
PVC063

PORT BALTA
PVC056



AŽUOLAS
PVC071



JUODA MATINĖ
PVC072

- Masyvus ir stiprus korpusas
- Rėmas su reguliuojamomis kojėlėmis
- Spustelint atidaromas/uždaromas nutekėjimas iš Xonyx masės
- Su integruota persipylimo prevencijos sistema
- Komplekte yra dekoratyvine PVC plėvele padengtos priekinė ir galinė uždangos, prie vonios tvirtinamos magnetiniais laikikliais arba monolitiškai pritvirtintos Xonyx uždangos (trumpa ir ilga)

Plano su MDF uždangomis:

- PLANO 70 Įprasta akmenų masės vonia: **2575.-** / • Poliruota vonia: **2785.-**
- PLANO 75 Įprasta akmenų masės vonia: **2845.-** / • Poliruota vonia: **3075.-**

Plano su monolitinėmis Xonyx uždangomis:

- PLANO 75 Įprasta akmenų masės vonia: **2845.-** / • Poliruota vonia: **3275.-**
- PLANO 75 Vonia su dažyta uždanga: **3460.-**
- Papildoma šoninė MDF/Xonyx uždanga užsakant vonią: **155.-**
- Atskirai užsakant šoninę MDF/Xonyx uždangą: **240.-**
- Maišytuvo skylių gręžimas: **65.-**

INTEGRA 170

XONYX AKMENS MASĖS VONIOS



XONYX™
SOLID SURFACE

Apdaila
kaip baldų

INTEGRA 170

• 170 x 80 x 61 cm / 260 l / 100 kg

- Įprasta akmens masės vonia: **2845.-**
- Poliruota (tik vidus) vonia: **3075.-**

PVC PLĖVELĖ

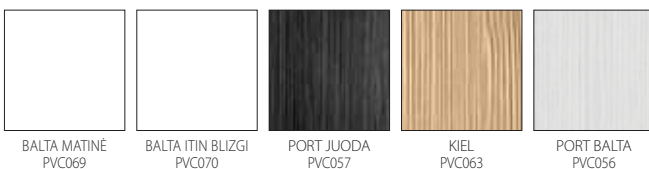

BALTA MATINĖ
PVC069

BALTA ITIN BLIZGI
PVC070

PORT JUODA
PVC057

KIEL
PVC063

PORT BALTA
PVC056



AŽUOLAS
PVC071



JUODA MATINĖ
PVC072

XONYX VONIA IŠ AKMENS MASĖS:

- Masyvus ir tvirtas korpusas
- Rėmas su reguliuojamomis kojelėmis išleidimo dangtelis pagamintas iš "Xonyx" masės, atidaromas/uždaromas spustelint
- Vonia su avarinio persipylimo anga
- Komplekte yra MDF galinė ir priekinė šoninės uždangos (padengtos dekoratyvine PVC plėvele), tvirtinamos magnetais

- Maišytuvo skylių gręžimas: **65.-**
- Papildoma galinė uždanga užsakant su vonia: **155.-**
- Papildoma galinė uždanga užsakant atskirai: **240.-**
- Atsisakant uždangų minusuojame: **335.-**

INTEGRA 210



XONYX™
SOLID SURFACE

Apdaila
kaip baldų

INTEGRA 210

• 209 x 80 x 61 cm / 260 l / 145 kg

- Įprasta akmenų masės vonia: **4370.-**
- Poliruota (tik vidus) vonia: **4720.-**

PVC PLĖVELĖ



BALTA MATINĖ
PVC069

BALTA ITIN BLIZGI
PVC070

PORT JUODA
PVC057

KIEL
PVC063

PORT BALTA
PVC056



AŽUOLAS
PVC071



JUODA MATINĖ
PVC072

XONYX VONIA IŠ AKMENS MASĖS:

- Masyvus ir tvirtas korpusas
- Rėmas su reguliuojamomis kojėlėmis išleidimo dangtelis pagamintas iš "Xonyx" masės, atidaromas/uždaromas spustelint
- Vonia su avarinio persipylimo anga
- Komplekte yra MDF galinė ir priekinė šoninės uždangos (padengtos dekoratyvine PVC plėvele), tvirtinamos magnetais
- Priekinėje uždangoje yra integruoti du stalčiai.

- Maišytuvo skylių gręžimas: **65.-**
- Papildoma galinė uždanga užsakant vonią: **155.-**
- Techniniai duomenys: 31-34 psl

Naujiena

VIGO 180

XONYX AKMENS MASĖS VONIOS

XONYX™
 SOLID SURFACE
VIGO

• 180 x 80 x 65 cm / 300 l / 65 kg

- Įleidžiama vonia iš Xonyx akmens masės: įprasta vonia: **1695.-**
- Poliruota vonia (vidus): **1831.-**

Įleidžiama vonia iš Xonyx akmens masės (komplektas):

- Masyvus ir tvirtas korpusas
- Masyvus vonios korpusas
- Plieninis dugno rėmas su reguliuojamomis kojelėmis
- Xonyx kamštis su persipylimo sistema
- Techniniai duomenys: 31 pusl.

MIO



MIO

• Matmenys: 24 x 149 x 33 cm

• Mio: **1555.-**

• Mio dažyta: **1950.-**



DUŠO SIENELĖ - amžinai elegantiška forma, iš akmens masės Xonyx

- Aukštos kokybės itališkas dušo maišytuvas
- Lietaus dušas
- Minimalistinis rankinis dušas
- 3 skirtingi vandens masažo purkštukai
- Paslėptos lentynos
- Spalvoto MIO užsakymas pagal RAL kodą

VARIO

GARO PIRTYS

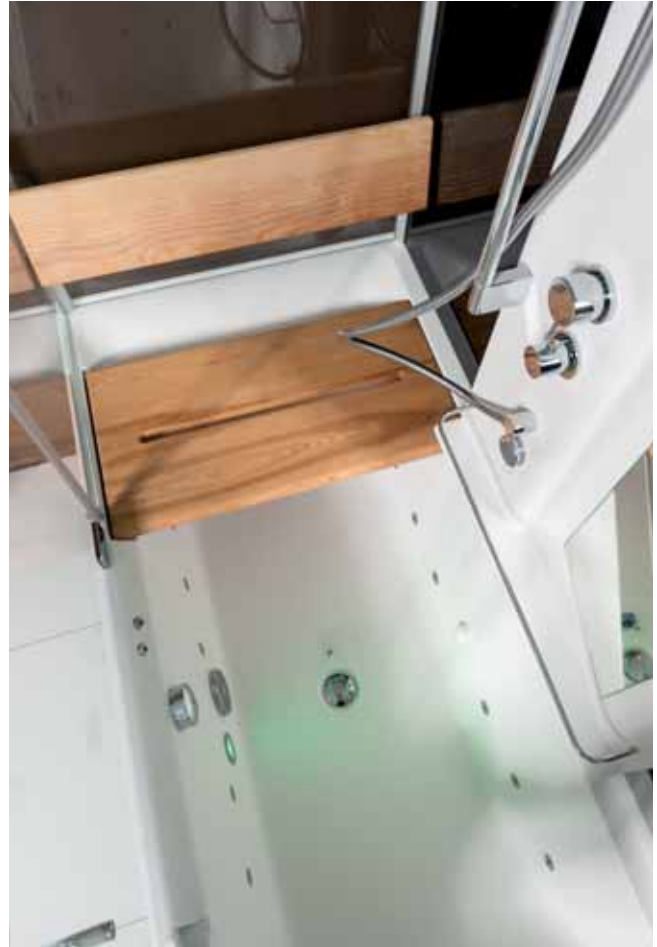

XONYX™
SOLID SURFACE



DAUGIAFUNKCINĖ DUŠO KABINA-VONIA

- Tvirtos konstrukcijos Xonyx vonia su kabina
- Vandens masažo vonia su apšvietimu
- Garinė pirtis su temperatūros valdymu
- Chromoterapinis kabinos apšvietimas
- Stereofoninė sistema su Bluetooth sąsaja
- Dušo sienelė su aukštos kokybės termostatinu maišytuvu
- Lietaus dušas, rankinis dušas ir vonios pildymo kaskada
- Veidrodis su lentynėle
- Patogus medinis suoliukas ir atrama

Techniniai duomenys ir užsakymo informacija psl. 35

VARIO

- Matmenys: 168 x 79 x 218 cm / 240 l

S4: Dušo kabina+garinė pirtis+masažo vonia: **9150.-**

S1: Dušo kabina+garinė pirtis+paprasta vonia: **7980.-**

S0: Dušo kabina+paprasta vonia*: **5980.-**

Papildomas medinis suolelis: **265.-**

Papildoma medinė atrama: **350.-**

TETRIS



XONYX™
SOLID SURFACE



PRABANGI DUŠO KABINA-GARINĖ PIRTIS

- Tvirtos konstrukcijos Xonyx garinė pirtis
- Garinė pirtis su temperatūros valdymu
- Chromoterapinis kabinos apšvietimas
- Stereofoninė sistema su Bluetooth sąsaja
- Dušo sienelė su aukštos kokybės termostatiniais maišytuvais
- Lietaus dušas ir rankinis dušas bei masažo purkštukai
- Veidrodis ir lentyna
- Ergonomiškas vandeniui atsparus suoliukas su atrama

Techniniai duomenys ir užsakymo informacija psl. 35

TETRIS

- Matmenys: 94 x 141 x 217 cm

S4: Dušo kabina + garinė pirtis: **8650.-**

S4: Be galinės stiklinės sienos įrangai uždengti: **8230.-**

PASTATOMI PRAUSTUVAI

XONYX™
SOLID SURFACE

PASTATOMI PRAUSTUVAI



NEO E

- 54 x 38 x 14 cm
- Balta: **339.-**
- Dažyta: **505.-**



RAL

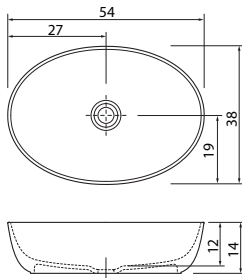

NEO O

- 56 x 36 x 14 cm
- Balta: **339.-**
- Dažyta: **505.-**



RAL

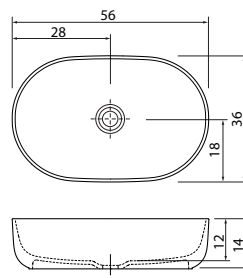

TRAPEZ

- 57 x 39 x 15 cm
- Balta: **365.-**
- Dažyta: **530.-**



RAL

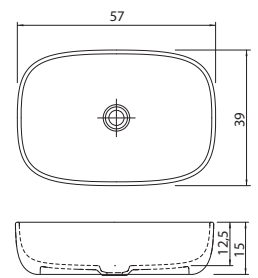

NEO R

- 54 x 38 x 14 cm
- Balta: **339.-**
- Dažyta: **505.-**



RAL

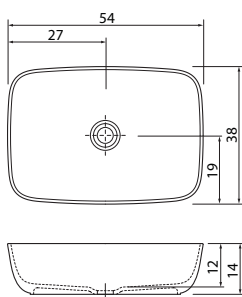

NEO C

- Ø 41 x 14 cm
- Balta: **339.-**
- Dažyta: **505.-**



RAL

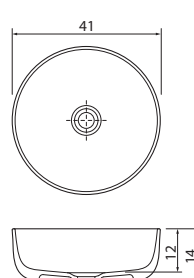

CUDO

- 64 x 40 x 18 cm
- Balta: **365.-**
- Dažyta: **530.-**



RAL

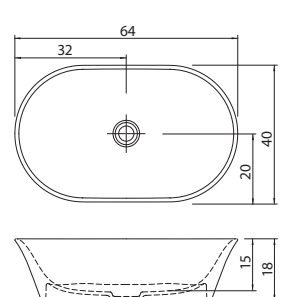

XONYX™

NAUJIENA

MARIN 170

169 x 75 x 63 cm / 290 l
Masė (be vandens): 105 kg

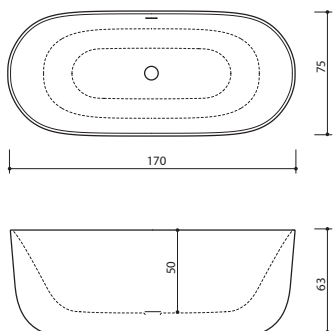

XONYX™

COMO

169 x 74 x 63 cm / 270 l
Masė (be vandens): 120 kg

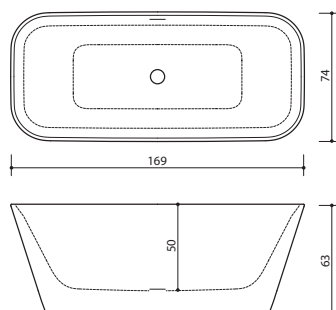

XONYX™

COMO L

170 x 81 x 63 cm / 270 l
Masė (be vandens): 100 kg

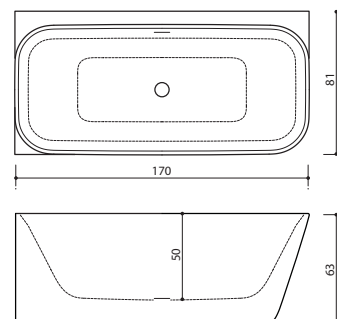

XONYX™

MARIN 180

179 x 84 x 63 cm / 335 l
Masė (be vandens): 115 kg

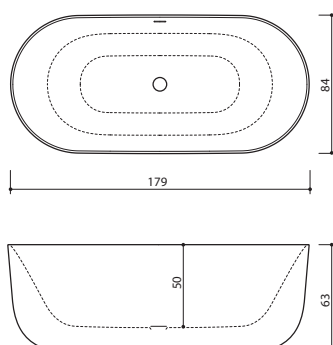

XONYX™

COMO W

170 x 81 x 63 cm / 270 l
Masė (be vandens): 115 kg

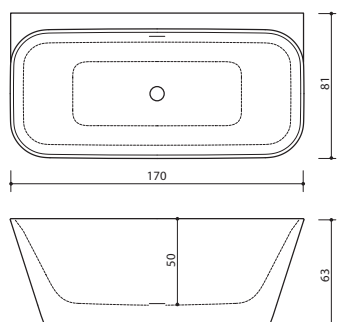

XONYX™

COMO R

170 x 81 x 63 cm / 270 l
Masė (be vandens): 100 kg

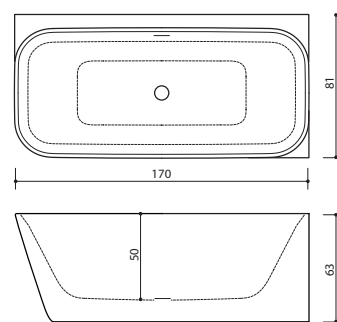

XONYX™

NAUJIENA

VIGO

180 x 80 x 65 cm / 300 l
Masė (be vandens): 65 kg

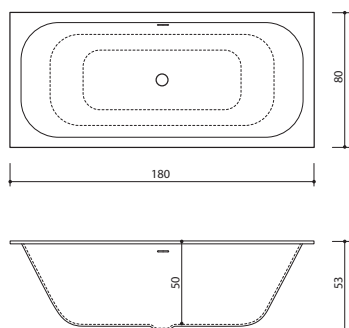

XONYX™

EPOQUE

168 x 75 x 64 cm / 250 l
Masė (be vandens): 135 kg

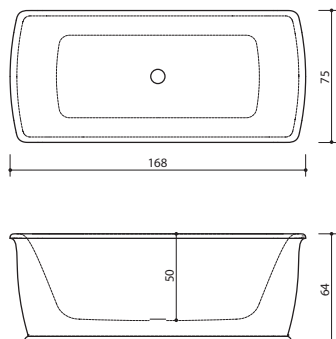

XONYX™

NIDO

169 x 79 x 63 cm / 255 l
Masė (be vandens): 100 kg

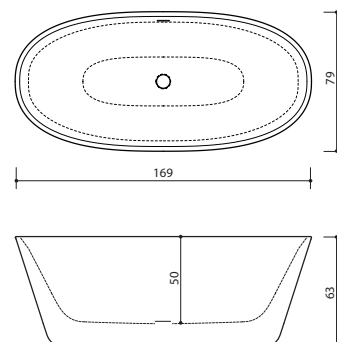

XQNYX™
ALLURE

Ø 134 x 64 cm / 400 l
Masė (be vandens): 130 kg

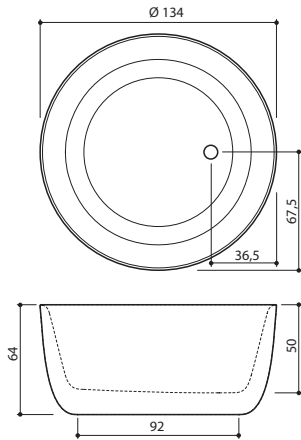

XQNYX™
PLANO 70; 75

170 x 75/70 x 63 cm / 250 l
Masė (be vandens): 100/105 kg

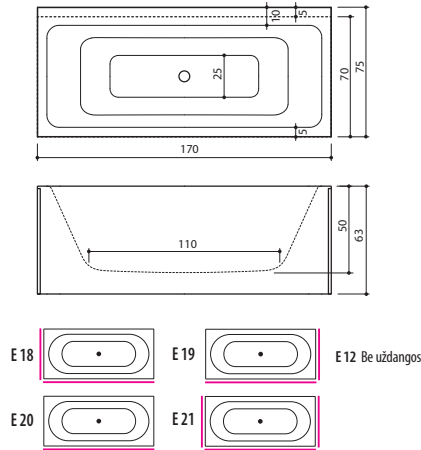

XQNYX™
HALO

169 x 72 x 64 cm / 250 l
Masė (be vandens): 110 kg

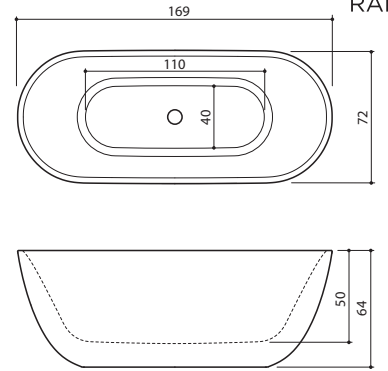

XQNYX™
FIORE 160

157 x 72 x 61 cm / 210 l
Masė (be vandens): 95 kg

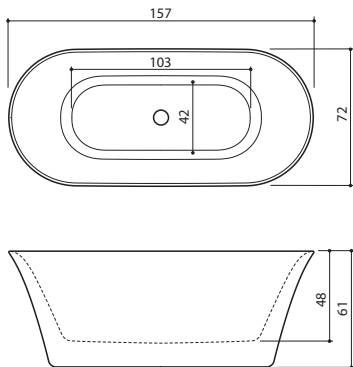

XQNYX™
FIORE 180

180 x 82 x 63 cm / 290 l
Masė (be vandens): 115 kg

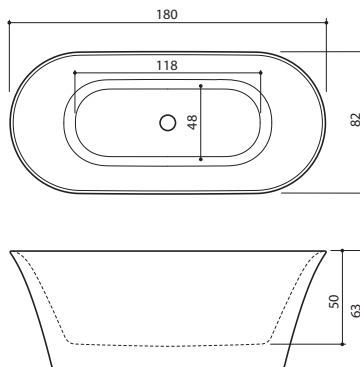

XQNYX™
MEZZO

182 x 86 x 64/80 cm / 250 l
Masė (be vandens): 135 kg

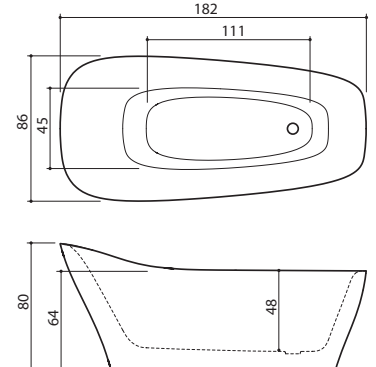

XQNYX™
AZUR 130

130 x 70 x 61 cm / 190 l
Masė (be vandens): 75 kg

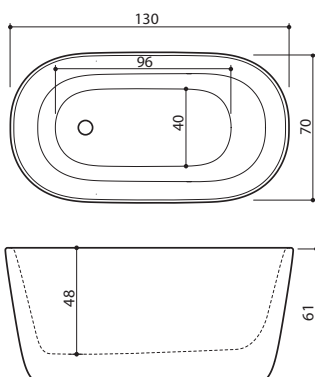

XQNYX™
AZUR 140

140 x 70 x 62 cm / 215 l
Masė (be vandens): 90 kg

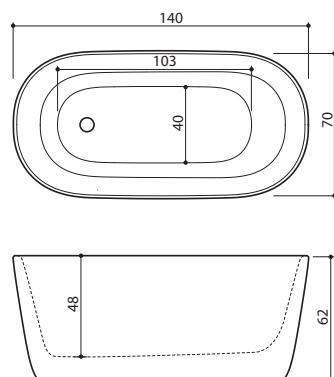

XQNYX™
AZUR 155

154 x 71 x 65 cm / 240 l
Masė (be vandens): 100 kg

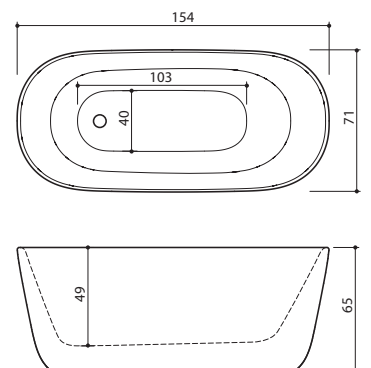

XONYX™
FLO

169 x 84 x 65 cm / 240 l
Masė (be vandens): 105 kg

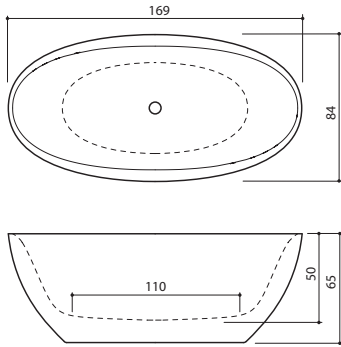

XONYX™
FLOW

169 x 94 x 65 cm / 240 l
Masė (be vandens): 110 kg

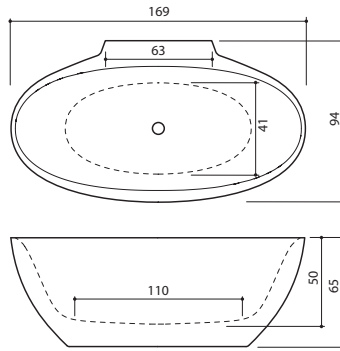

XONYX™
SENZO

179 x 90 x 66 cm / 280 l
Masė (be vandens): 125 kg

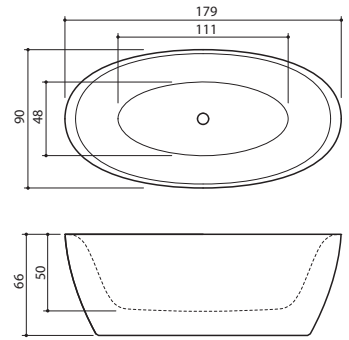

XONYX™
GAMMA 150

149 x 62/85 x 67 cm / 240 l
Masė (be vandens): 85 kg



ASETUS L

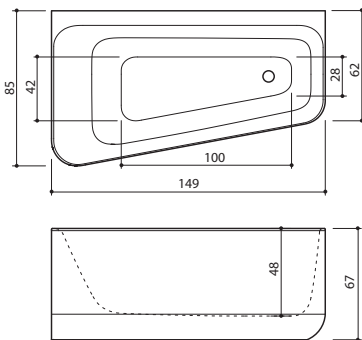

XONYX™
GAMMA 160

159 x 71 x 64 cm / 260 l
Masė (be vandens): 95 kg

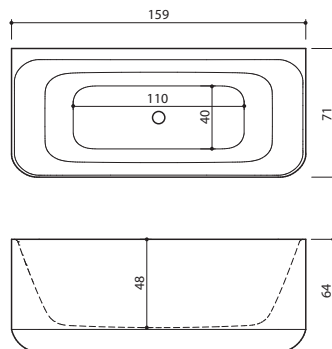

XONYX™
VERO

167 x 74 x 62/67 cm / 230 l
Masė (be vandens): 100 kg

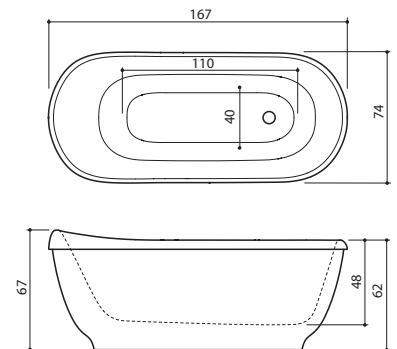

XONYX™
DUNE

174 x 79 x 63 cm / 260 l
Masė (be vandens): 105 kg

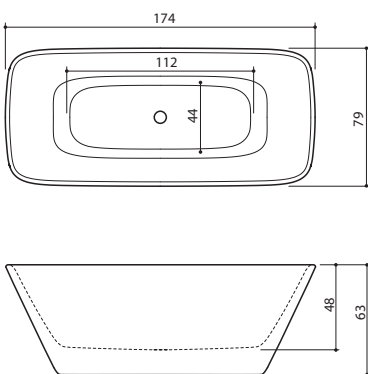

XONYX™
LEON L

180 x 80 x 60 cm / 290 l
Masė (be vandens): 100 kg

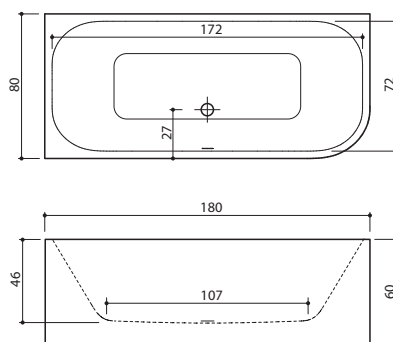

XONYX™
LEON R

180 x 80 x 60 cm / 290 l
Masė (be vandens): 100 kg

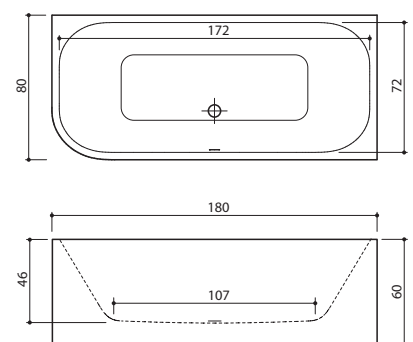

INTEGRA 170

170 x 80 x 61 cm / 260 l
Masė (be vandens): 100 kg

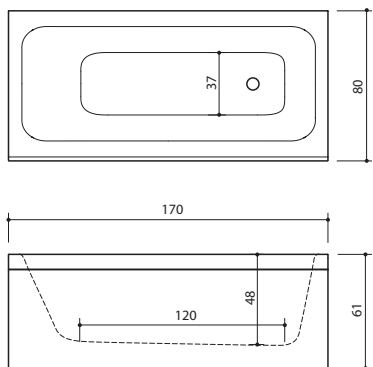

INTEGRA 210

209 x 80 x 61 cm / 260 l
Masė (be vandens): 145 kg

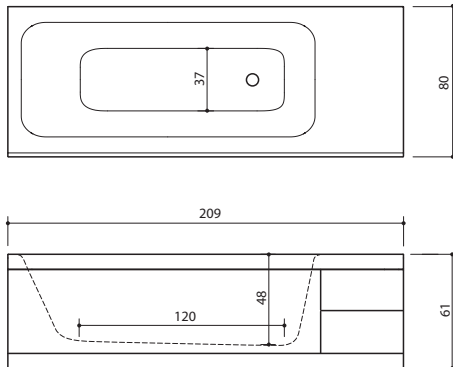

Uždangų padėtis Integra 170

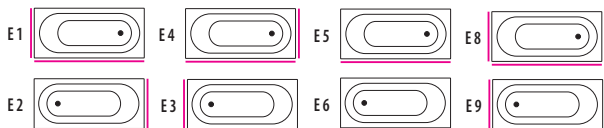

E12 Be uždangos

Uždangų padėtis Integra 210

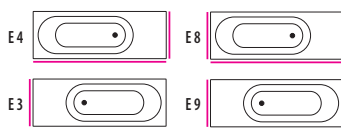

XONYX™

MIO

33 x 149 x 24 cm

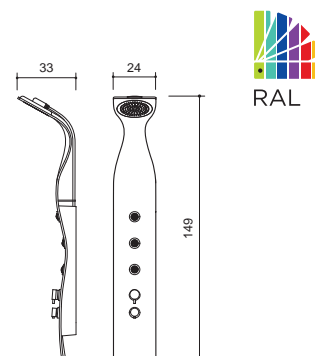

MDF uždangų apdaila: PVC plėvelės pasirinkimas (Integra 170; 210):

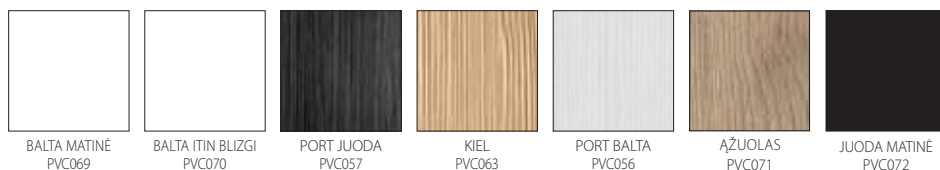

PIANO; PIANO HYDRO

171 x 101/65 x 67 cm / 290 l
Masė (be vandens): 75/100 kg

SKYDELIAI

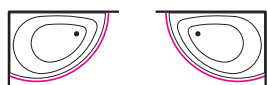

L (kairė)

R (dešinė)

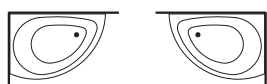

E12 L (be skydelio)

E12 R (be skydelio)

PIANO HYDRO

- Piano taip pat gali būti užsakyta kaip masažo vonia.
- S11 – SlimLine Hydro sistema (pilnai integruotas elektroninis masažo funkcijų valdymas).
- Vonia pagaminta iš akmens masės Xonyx.
- Dekoratyvinė priekinė uždanga pagaminta iš kompozitinės medžiagos. Piano turi įrengtą chromuotą nutekėjimo ir persipylimo sistemą.
- Dekoratyvinė priekinė uždanga: balta blizgi (numatytoji) arba juoda

MAIŠYTVUVAS



Alpi (kodas: A3) 525.-

PRIEDAI

- Halogeninis apšvietimas SlimLine
- Užsakant vonią be priekinės uždangos, atimti iš kainos

Piano S1

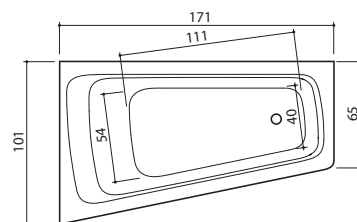

Piano Hydro S11

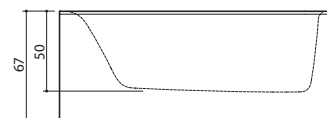
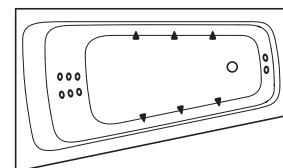

VARIO XONYX™

DUŠO KABINA+GARINĖ PIRTIS+MASAŽINĖ VONIA
168 x 79 x 218 cm

Stiklų pasirinkimas:

T1 - Skaidrus grūdintas stiklas, 6 mm
T2 - Tonuotas grūdintas stiklas, 6 mm

Stiklų tonavimo plėvelės:



Juoda (B)

Pilka (G)

Padėties pasirinkimas:

Vario galima užsisakyti dešinine arba kairine kryptimi, kas taip pat nulemia priekinės uždangos ir galinių uždangų padėtį bei durelių atsidarymą.

Stiklų tonavimo (F1, F2, F3) galimybės:

Kabinos galinės sienelės stiklai standartiniame variante padengti juoda plėvele. Statant Vario kampe, galima užsisakyti nepermatomas šonines sienes (brūkšninė linija brėžinyje), tonuojant stiklą, pridėdant kodą (F1, F2, F3) ir tonavimo plėvelės toną - juodą (B) arba pilką (G).

Įrengiant reikalingas priėjimas prie siaurojo galo - 40 cm.
Įrengiant reikalingas minimalus patalpų aukštis - 227 cm.

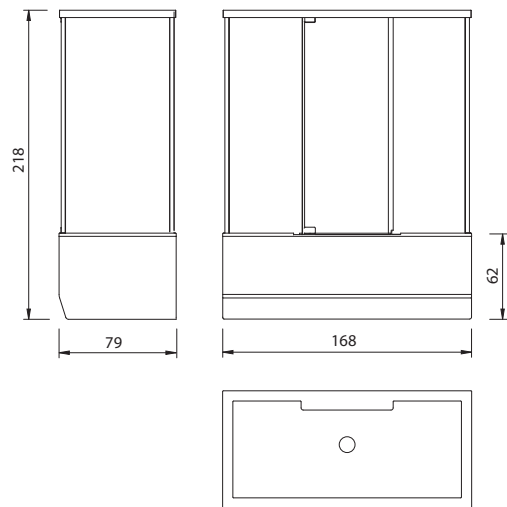

Kairė (L)

Dešinė (R)

Masažinių purkštukų išdėstymas S4 sistemoje

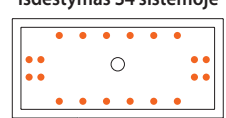
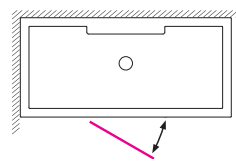
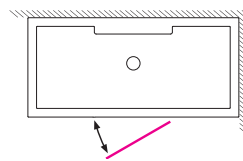

F1

F2

F3

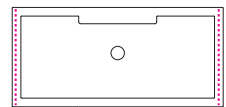
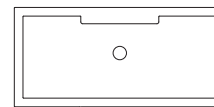
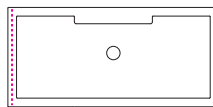

Dėmesio! Xonyx gaminių gabaritinių matmenų nuokrypis: ±1%

TETRIS XONYX™

DUŠO KABINA-GARINĖ PIRTIS DVIEMS
94 x 141 x 217 cm

Stiklų pasirinkimas:

T1 - Skaidrus grūdintas stiklas, 6 mm
T2 - Tonuotas grūdintas stiklas, 6 mm

Stiklų tonavimo plėvelės:



Juoda (B)

Pilka (G)

Padėties pasirinkimas su galine uždanga

Tetris galima užsisakyti dešinine arba kairine kryptimi su juoda blizgia galine senele (RW arba LW) arba be galinės sienelės (R arba L).

Stiklų tonavimo (M1, M2, M3, M4, M5) galimybės:

Tuo atveju, kai Tetris vonia statoma kampe, galima užsisakyti nepermatomas tonuotas šonines stiklo uždangas (brūkšninė linija brėžinyje), pridėdant kodą (M1, M2, M3, M4, M5). Tonavimo plėvelė - juoda (B) arba pilka (G).

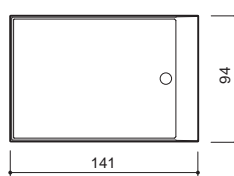
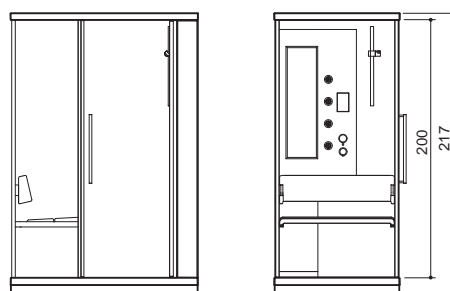

Kairinė (L)

Dešininė (R)

Dešininė (RW)
Su galine plokšte

Kairinė (LW)
Su galine plokšte

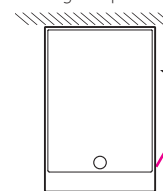
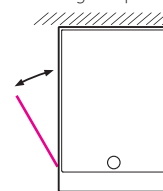
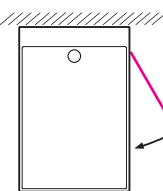
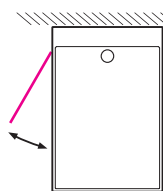

M1

M2

M3

M4

M5

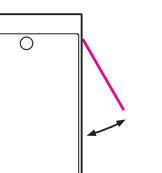
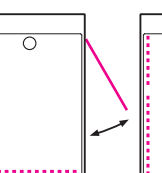
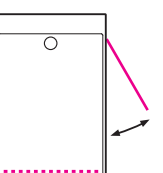
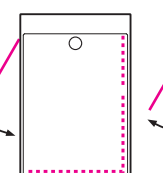
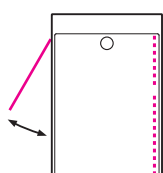

BALTECO AKRILIO IR MASAŽO VONIŲ PRIVALUMAI

- **AUKŠTOS KOKYBĖS SANITETINIS AKRILAS**
Gamykloje „Altuglas“ (Prancūzija) pagaminta aukščiausios kokybės medžiaga.
- **ERDVINIS ALIUMININIS RĖMAS**
Ant reguliuojamųjų kojų įtaisytas erdvinis aliumininis rėmas užtikrina vonios tvirtumą ir paprastą montavimą.
- **YPATINGAS AKRILIO POLYCORE™ TVIRTUMAS**
Daugiasluoksnė dugno armatūra užtikrina būtiną standumą ir patvarumą.
- **PANEL+ PRIEKINĖ UŽDANGA**
Unikalūs uždangų laikikliai be varžtų.
- **OPTIMALUS VONIOS GYLIS - 48-51cm**
Pakankamas gylis yra svarbus vandens masažo vonių privalumas.
- **MAŽI ORO MASAŽO PURKŠTUKAI**
Patvarūs, išplėstiniai oro masažo purkštukai (200 W ir 500 W).
- **PATVARŪS MASAŽO SIURBLIAI**
Galingi vandens masažo siurbliai (900-1500 W) užtikrina veiksmingą masažą.
- **VANDENS LYGIO JUTIKLIAI UŽTIKRINA SAUGUMĄ**
Tuščioje vonioje siurbliai ir halogeninis apšvietimas neįsijungia.
- **TOLYGUS MASAŽO INTENSIVUMO REGULIAVIMAS**
Galima lengvai pakeisti vandens masažo, nugaros masažo (ABM™) ir kojų masažo intensyvumą.
- **DETALIŲ IŠSKIRTINUMAS**
Naudojamos tik aukštos kokybės vonios detalės su chromuotu žalvariniu padengimu masažinei įrangai, esančiai vandenyje.
- **IŠSAMUS TESTAVIMAS**
Visoms vonioms atliekama išsami kokybės kontrolė ir funkcionalumo išbandymai.
- **PATIKRINTA KOKYBĖ**
Visi produktai atitinka Europoje galiojančius saugos ir kokybės reikalavimus. Gamyba vykdoma laikantis ISO 9001 kontrolės reikalavimų. Testavimo partneris yra SEMKO (Švedija).



UNIKALUS PANEL+ ESTETINIS IR NOVATORIŠKAS

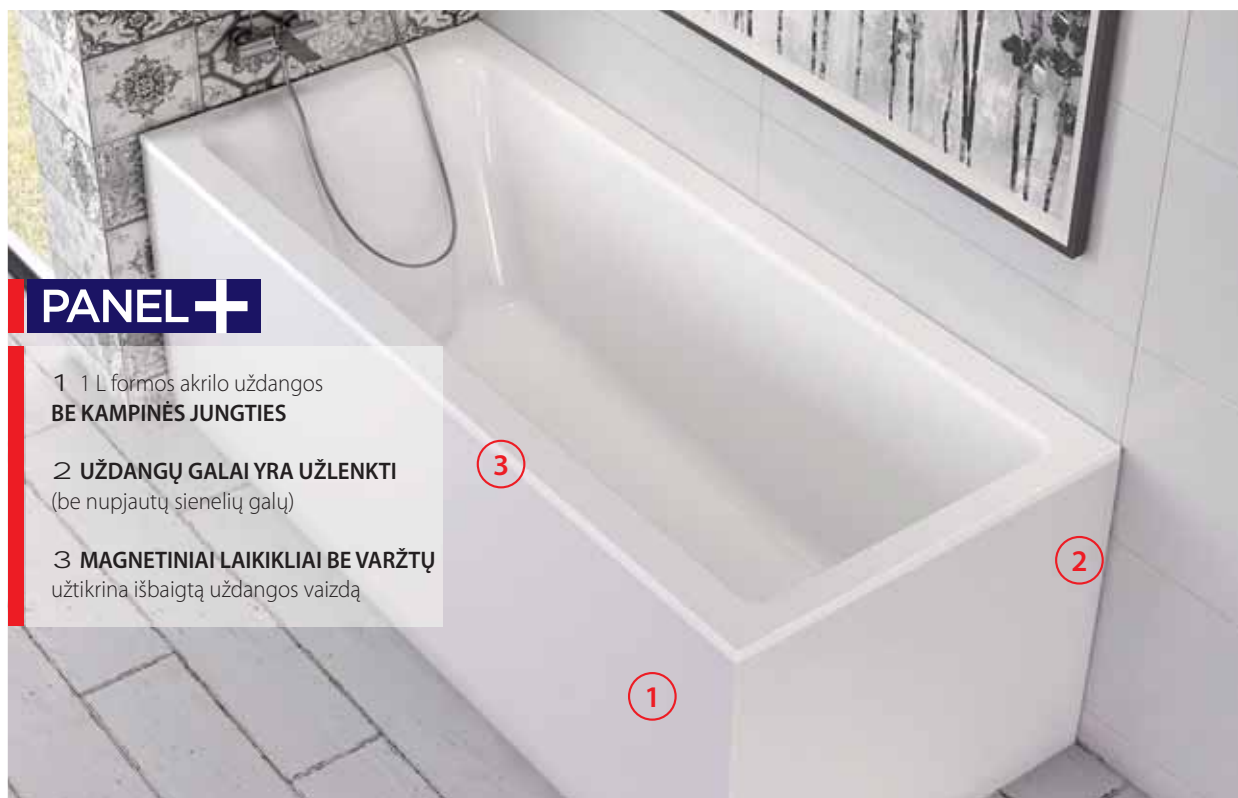

PANEL+

1 1 L formos akrilo uždangos
BE KAMPINĖS JUNGTIES

2 UŽDANGŲ GALAI YRA UŽLENKTI
(be nupjautų sienelių galų)

3 **MAGNETINIAI LAIKIKLIAI BE VARŽTŲ**
užtikrina išbaigtą uždangos vaizdą

GERIAUSIAS MASAŽINIŲ VONIŲ VALDYMO SISTEMŲ PASIRINKIMAS

PLATINUM

IŠSKIRTINIS ELEKTRONINIS PULTAS
masažo sistemoms: S7, S8, S10



EVO

ELEKTRONINIS PULTAS
masažo sistemoms: S3, S4, S6



EASY TOUCH

INTEGRUOTA ELEKTRONINĖ
MASAŽO VALDYMO SISTEMA: S11

STANDARTINĖ ĮRANGA



Vandens masažo šoniniai
ir kojų purkštukai



Nugaros vandens
masažo purkštukai



Šoniniai vandens
masažo purkštukai



Kojų vandens masažo
purkštukai papildomas
galingumas



PAPILDOMA ĮRANGA



Povandeninis apšvietimas
„AmbiLight“



Automatinis
vonios prileidimas

PS. Elektroninis vonios pripildymas
montuojamas vonios maišytuve

LEVEL

ELEKTRONINIS PULTAS
ORO MASAŽO
sistemai AIR S2



MASAŽO SISTEMOS IR VALDYMO PULTAI

S1 VONIA

S2 AIR

S3 HYDRO

S4 COMBI

S6 HYDRO PLUS

LEVEL



EVO



EVO



EVO



Oro masažas su mikropurkštukais
 200 W

Vandens masažas
 900-1100 W

SlimLine purkštukai

Extra Safety Assurance
 Adjustable Back Massage

Oro masažas
 500 W

Vandens masažas
 900-1100 W

SlimLine purkštukai

Extra Safety Assurance
 Adjustable Back Massage

Vandens masažas (2 siurbliai)
 1500 W 1100 W

SlimLine purkštukai

Extra Safety Assurance
 Adjustable Back Massage
 Dual Hydromassage Power

Standartinė įranga

Papildoma įranga

- Halogeninis
- Chromoter.
- AmbiLight
- Auto užpild.

- Halogeninis
- Chromoter.
- AmbiLight
- Auto užpild.

- Halogeninis apšvietimas
- Chromoterapija 4 lempos
- AmbiLight apšvietimas
- Automatinis užpildymas

- Halogeninis apšvietimas
- Chromoterapija 4 lempos
- AmbiLight apšvietimas
- Automatinis užpildymas
- Mechaninis turbomasažas

- Halogeninis apšvietimas
- Chromoterapija 4 lempos
- AmbiLight apšvietimas
- Auto užpildymas

Vonia be masažo
Vonia pagaminta iš sanitarinio aukštos kokybės akrilo. Komplekte priekinė uždanga, išleidimo/perspilyimo sistema. Vonia sumontuota ant aliuminio rėmo su reguliuojamomis kojėlėmis.

Oro masažo vonia
Oro masažo sistema su mikropurkštukais, sumontuotais vonios dugne.

Vonia su vandens masažu
Vandens masažas atliekamas vonios šonuose esančiais purkštukais. Masažo stiprumą galima reguliuoti ant vonios krašto įtaisytais oro varžtais. Sistemoje įrengtas atskirai valdomas, reguliuojamo intensyvumo nugaros ir kojų masažas (ABM™).

Vonia su oro ir vandens masažu
Oro masažas vyksta per vonios dugne sumontuotus purkštukus. Vandens masažas atliekamas vonios šonuose esančiais purkštukais. Masažo stiprumą galima reguliuoti ant vonios krašto įtaisytais oro varžtais. Sistemoje įrengtas atskirai valdomas, reguliuojamo intensyvumo nugaros ir kojų masažai masažas (ABM™).

Vonia su dvių siurblių vandens masažu
Vandens masažas atliekamas vonios šonuose ir nugarinėje dalyje esančiais purkštukais. Abu siurblius galima valdyti atskirai. Masažo stiprumą galima reguliuoti ant vonios krašto įtaisytais oro varžtais. Sistemoje yra dvi reguliuojamo intensyvumo nugaros masažo (ABM™) arba nugaros ir kojų masažo įranga.

S7 COMBILUX

PLATINUM



- Oro masažas
500 W
- Vandens masažas
1500 W
- Halogeninis apšvietimas

- SlimLine purkštukai

- Extra Safety Assurance
- Adjustable Back Massage

S8 COMBILUX PLUS

PLATINUM



- Oro masažas
500 W
- Vandens masažas (2 siurbliai)
1500 W 1100 W
- Halogeninis apšvietimas

- SlimLine purkštukai

- Extra Safety Assurance
- Adjustable Back Massage
- Dual Hydromassage Power

S10 EXCLUSIVE PLUS

PLATINUM



- Oro masažas
500 W
- Vandens masažas (2 siurbliai)
1500 W 1100 W
- Chromoterapija

- SlimLine purkštukai

- Extra Safety Assurance
- Adjustable Back Massage
- Dual Hydromassage Power
- Electronic Turbo Massage

S11 SLIMLINE HYDRO



- Vandens masažas
1500 W

- Terapinė programa

- SlimLine purkštukai

- Extra Safety Assurance
- Adjustable Back Massage

Standartinė įranga

Papildoma įranga

- AmbiLight apšvietimas
- Automatinis užpildymas
- Mechaninis turbomasažas

- AmbiLight apšvietimas
- Automatinis užpildymas
- Mechaninis turbomasažas

- AmbiLight apšvietimas
- Automatinis užpildymas

- AmbiLight apšvietimas
- Automatinis užpildymas

Vonia su oro ir vandens masažu
Elektroniniu būdu reguliuojamo stiprumo oro masažas vyksta iš vonios dugne esančių purkštukų. Vandens masažas atliekamas vonios šonuose įtaisytais purkštukais. Masažo stiprumą galima reguliuoti oro varžtais. Sistemoje yra atskirai reguliuojamo intensyvumo nugaros ir kojų masažo įranga (ABM™).

Vonia su oro ir vandens masažu (du siurbliai)
Elektroniniu būdu reguliuojamo stiprumo oro masažas vyksta iš vonios dugne esančių purkštukų. Vandens masažas atliekamas vonios šonuose įtaisytais purkštukais. Masažo stiprumą galima reguliuoti oro varžtais. Sistemoje yra dvi raskirai reguliuojamo intensyvumo nugaros ir kojų masažo įrangos (ABM™).

Vonia su oro ir vandens masažu (du siurbliai)
Elektroniniu būdu reguliuojamo stiprumo oro masažas vyksta iš vonios dugne esančių purkštukų. Vandens masažas -iš šonuose įtaisytų purkštukų. Masažo stiprumą galima reguliuoti oro varžtais. Sistemoje yra dvi atskirai reguliuojamo intensyvumo nugaros ir kojų masažo įrangos (ABM™). Vandens masažo stiprumą galima reguliuoti elektrone turbomasažo (ETM™) įranga.

Vonia su vandens masažu „SlimLine“.
„SlimLine Hydro“ su visiškai integruotomis elektroninėmis masažo funkcijomis. Masažo sritis (šonus, nugarą, kojas) ir povandeninį apšvietimą galima valdyti tiesiog paspaudus „EasyTouch“ pulte esančius mygtukus. „EasyTouch“ pultas yra patogiai pasiekiamas, nes sumontuotas vidinėje vonios pusėje.

FORMA 150; 160; 170; 180

AKRILINĖS VONIOS



PANEL+

Apdaila kaip baldų

- MDF uždangos su PVC plėvele
- Galima priekinė uždanga ir 2 uždangos galuose
- Magnetiniai laikikliai be varžtų



BALTA ITIN BLIZGI
PVC070



BALTA MATINĖ
PVC069



JUODA MATINĖ
PVC072



KIEL
PVC063



PORT BALTA
PVC056



PORT JUODA
PVC057



AŽUOLAS
PVC071

FORMA

150: 149x70x64 cm

- Vandens tūris (maks.): 190 l

160: 159x70x65 cm

- Vandens tūris (maks.): 210 l

170: 169x75x67 cm

- Vandens tūris (maks.): 265 l

180: 179x80x68 cm

- Vandens tūris (maks.): 300 l

UŽDANGŲ IŠDĖSTYMAS

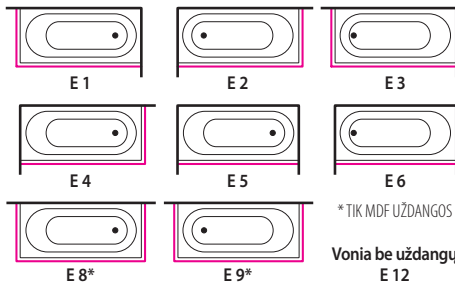

- Vonios kaina yra su L formos akriline uždanga
- Užsakant vonią be uždangos, atimti iš kainos 85.-
- Papildomai užsakant L formos akrilinę uždangą: 175.-
- MDF uždangų kaina: prie vonios kainos pridėdame 250.- už priekinę uždangą ir 145.- už šoninę.
- Forma 170 gali būti komplektuojama su dušo kabina (170x155cm)
- Visas Forma vonias galima komplektuoti su tiesia dušo senele (85x152cm) - psl. 57
- Maišytuvai, papildoma įranga psl. 58, techninė informacija psl. 59

| Masažo sistema/Vonia | 150 | 160 | 170 | 180 |
|----------------------|--------|--------|--------|--------|
| VONIA BE MASAŽ (S1) | 755.- | 790.- | 825.- | 930.- |
| Air (S2) | 1605.- | 1640.- | 1675.- | 1780.- |
| Hydro (S3) | 2000.- | 2035.- | 2070.- | 2175.- |
| Combi (S4) | 2550.- | 2585.- | 2650.- | 2725.- |
| Hydro Plus (S6) | - | - | - | 3055.- |
| CombiLux (S7) | 3395.- | 3430.- | 3465.- | 3570.- |
| CombiLux Plus (S8) | - | - | - | 4200.- |
| Exclusive Plus (S10) | - | - | - | - |
| SlimLine Hydro (S11) | 2655.- | 2690.- | 2725.- | 2830.- |

FORMA 190



PANEL+

Apdaila
kaip baldū

- PVC-kiletatud MDF UŽDANGOS
- Vöimalik esipaneel ja 2 otsapaneeli
- Kruvideta magnetkinnitused

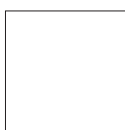

VALGE kõrgläige
PVC070



VALGE matt
PVC069



Juoda MATT
PVC072



KIEL
PVC063



PORT VALGE
PVC056



PORT Juoda
PVC057



TAMM
PVC071

UŽDANGŪ IŠDĒSTYMAS



* TIK MDF UŽDANGOS

Vonia be uždangū
E 24

FORMA 190

- 190x86x67 cm
- Vandens tūris (maks.): 330 l

- Vonios kaina yra su L formos akriline uždanga
- Užsakant voniū be uždangos, atimti iš kainos 85.-
- Papildomai užsakant L formos akrilinę uždangą: 175.-
- MDF uždangū kaina: prie vonios kainos pridėdame 280.- už priekinę uždangą ir 165.- už šoninę.
- Forma 170 gali būti komplektuojama su dušo kabina (170x155cm)
- Visas Forma vonias galima komplektuoti su tiesia dušo sienele (85x152cm) - psl. 56
- Maišytuvai, papildoma įranga psl. 58, techninė informacija psl. 60

Masažo sistema/Vonia **Forma 190**

| | |
|----------------------|--------|
| VONIA BE MASAŽ (S1) | 1140.- |
| Air (S2) | 2005.- |
| Hydro (S3) | 2410.- |
| Combi (S4) | 2970.- |
| Hydro Plus (S6) | 3265.- |
| CombiLux (S7) | 3820.- |
| CombiLux Plus (S8) | 4660.- |
| Exclusive Plus (S10) | 5050.- |
| SlimLine Hydro (S11) | 3065.- |

MODUL 150; 160; 170

AKRILINĖS VONIOS



PANEL+

Apdaila kaip baldų

- MDF uždangos su PVC plėvele
- Galima priekinė uždanga ir 2 uždangos galuose
- Magnetiniai laikikliai be varžtų

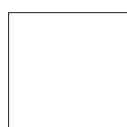

BALTA ITIN BLIZGI PVC070



BALTA MATINĖ PVC069



JUODA MATINĖ PVC072



KIEL PVC063



PORT BALTA PVC056



PORT JUODA PVC057



AŽUOLAS PVC071

UŽDANGŲ IŠDĖSTYMAS

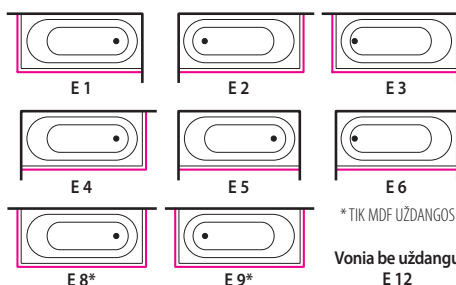

- Vonios kaina yra su L formos akrilo uždanga.
- MDF uždangų kaina: prie vonios kainos pridėdame 250.- už priekinę uždangą ir 145.- už šoninę.
- Jei norite įsigyti vonią be akrilinės uždangos, kaina yra 85.- mažesnė.
- Papildomai užsakoma L formos akrilinė uždanga: 175.-
- Vonias „Modul“ galima komplektuoti su grūdinto stiklo dušo sienele (85 x 152 cm) - 56 psl.
- Maišytuvai, papildoma įranga psl. 58, techninė informacija psl. 61

| Masažo sistema/Vonia | 150 | 160 | 170 |
|----------------------|--------|--------|--------|
| VONIA BE MASAŽ (S1) | 755.- | 790.- | 825.- |
| Air (S2) | 1605.- | 1640.- | 1675.- |
| Hydro (S3) | 2000.- | 2035.- | 2070.- |
| Combi (S4) | 2550.- | 2585.- | 2620.- |
| Hydro Plus (S6) | - | - | - |
| CombiLux (S7) | 3395.- | 3430.- | 3465.- |
| CombiLux Plus (S8) | - | - | - |
| Exclusive Plus (S10) | - | - | - |
| SlimLine Hydro (S11) | 2655.- | 2690.- | 2725.- |

MODUL

150: 149x70x64 cm

- Vandens tūris (maks.): 205 l

160: 159x70x65 cm

- Vandens tūris (maks.): 230 l

170: 169x75x67 cm

- Vandens tūris (maks.): 260 l

MODUL 180



PANEL+

Apdaila kaip baldų

- MDF uždangos su PVC plėvele
- Galima priekinė uždanga ir 2 uždangos galuose
- Magnetiniai laikikliai be varžtų



BALTA ITIN BLIZGI
PVC070



BALTA MATINĖ
PVC069



JUODA MATINĖ
PVC072



KIEL
PVC063



PORT BALTA
PVC056



PORT JUODA
PVC057



AŽUOLAS
PVC071

MODUL 180

- Matmenys: **179x80x68 cm**
- Vandens tūris (maks.): 250 l

UŽDANGŲ IŠDĖSTYMAS

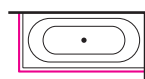

E 18

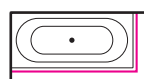

E 19

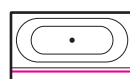

E 20

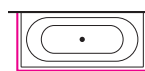

E 21*



* TIK MDF UŽDANGOS

Vonia be uždangų
E 24

- Vonios kaina yra su L formos akrilo uždanga.
- MDF uždangų kaina: prie vonios kainos pridėdame 250.- už priekinę uždangą ir 145.- už šoninę.
- Jei norite įsigyti vonią be akrilinės uždangos, kaina yra 85.- mažesnė.
- Papildomai užsakoma L formos akrilinė uždanga: 175.-
- Vonias „Modul“ galima komplektuoti su grūdinto stiklo dušo sieniule (85 x 152 cm) - 56 psl.
- Maišytuvai ir papildoma įranga - 58 psl.,
techninė informacija - 61 psl.

Masažo sistema/Vonia **Modul 180**

| | |
|----------------------|--------|
| VONIA BE MASAŽ (S1) | 930.- |
| Air (S2) | 1780.- |
| Hydro (S3) | 2175.- |
| Combi (S4) | 2725.- |
| Hydro Plus (S6) | 3055.- |
| CombiLux (S7) | 3570.- |
| CombiLux Plus (S8) | 4200.- |
| Exclusive Plus (S10) | - |
| SlimLine Hydro (S11) | 2830.- |

ROMA

AKRILINĖS VONIOS



PANEL+

Apdaila kaip baldų

- MDF uždangos su PVC plėvele
- Galima priekinė uždanga ir 2 uždangos galuose
- Magnetiniai laikikliai be varžtų



BALTA ITIN BLIZGI
PVC070



BALTA MATINĖ
PVC069



JUODA MATINĖ
PVC072



KIEL
PVC063



PORT BALTA
PVC056



PORT JUODA
PVC057



AŽUOLAS
PVC071

UŽDANGŲ IŠDĖSTYMAS



E 18



E 19



E 20



E 21*

* TIK MDF UŽDANGOS

Vonia be uždangų
E 24

ROMA

- Matmenys: **179x80x68 cm**
- Vandens tūris (maks.): 235 l

- Vonios kaina yra su L formos akrilo uždanga.
- MDF uždangų kaina: prie vonios kainos pridėdame 250,- už priekinę uždangą ir 145,- už šoninę.
- Jei norite įsigyti vonią be akrilinės uždangos, kaina yra 85,- mažesnė.
- Papildomai užsakoma L formos akrilinė uždanga: 175,-
- Vonias „Roma“ galima komplektuoti su apsauginio stiklo dušo sienele (85 x 152 cm) - 56 psl.
- Maišytuvai ir papildoma įranga - 58 psl.,
- techninė informacija - 62 psl.

Masažo sistema/Vonia **Roma**

VONIA BE MASAŽ (S1) 1055,-

Air (S2) 1895,-

Hydro (S3) 2295,-

Combi (S4) 2870,-

Hydro Plus (S6) 3145,-

CombiLux (S7) 3730,-

CombiLux Plus (S8) 4565,-

Exclusive Plus (S10) -

SlimLine Hydro (S11) 2950,-

LOOP



AKRILINĖS VONIOS



PANEL+

LOOP

- Matmenys: **188x89x70 cm**
- Vandens tūris (maks.): 300 l

UŽDANGOS

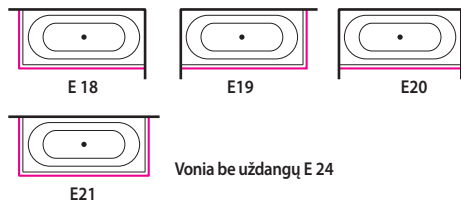

- Vonios kaina yra su ilga ir trumpa uždangomis.
- Užsakant vonią be priekinės uždangos, atimti iš kainos (ilgai uždangai) 60.- ir (arba) (trumpai uždangai) 35.-
- Užsakant atskirai - akrilinė galinė uždanga: 90.-
- Užsakant atskirai - akrilinė priekinė uždanga: 175.-
- Maišytuvai, papildoma įranga 58 psl. , techninė informacija 62 psl

| Masažo sistema/Vonia | Loop |
|----------------------|--------|
| VONIA BE MASAŽ (S1) | 1250.- |
| Air (S2) | 2105.- |
| Hydro (S3) | 2505.- |
| Combi (S4) | 3055.- |
| Hydro Plus (S6) | 3360.- |
| CombiLux (S7) | 3910.- |
| CombiLux Plus (S8) | 4765.- |
| Exclusive Plus (S10) | 5160.- |
| SlimLine Hydro (S11) | 3160.- |

ECLIPSE 150; 160; 170

AKRILINĒS VONIOS



PANEL+

ECLIPSE

150 • Matmenys: **150x95x62 cm**
• Vandens tūris (maks.): 220 l

160 • Matmenys: **160x95x65 cm**
• Vandens tūris (maks.): 240 l

170 • Matmenys: **169x97x66 cm**
• Vandens tūris (maks.): 280 l

UŽDANGOS

Vonia be uždangų E 12

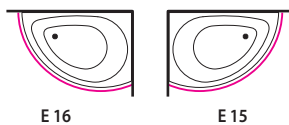

• Vonias „Eclipse“ galima komplektuoti su tonuoto grūdinto stiklo dušo sienele - 57 psl.

• Vonios kaina yra su uždanga. Jei norite įsigyti be priekinės uždangos, kaina yra 85,- mažesnė.

• Atskirai perkant uždangą, jos kaina 175,-

• Maišytuvai ir papildoma įranga - 58 psl., techninė informacija - 63 psl.

| Masažo sistema/Vonia | 150 | 160 | 170 |
|-----------------------------|--------|--------|--------|
| VONIA BE MASAŽ (S1) | 855.- | 935.- | 1005.- |
| Air (S2) | 1710.- | 1790.- | 1860.- |
| Hydro (S3) | 2105.- | 2190.- | 2260.- |
| Combi (S4) | 2670.- | 2750.- | 2820.- |
| Hydro Plus (S6) | - | - | - |
| CombiLux (S7) | 3515.- | 3600.- | 3670.- |
| CombiLux Plus (S8) | - | - | - |
| Exclusive Plus (S10) | - | - | - |
| SlimLine Hydro (S11) | 2775.- | 2855.- | 2925.- |

IDEA 150; 160; 170



PANEL+

IDEA

150 • Matmenys: **149x92x65 cm**
• Vandens tūris (maks.): 180 l

160 • Matmenys: **160x95x65 cm**
• Vandens tūris (maks.): 205 l

170 • Matmenys: **169x100x66 cm**
• Vandens tūris (maks.): 235 l

UŽDANGOS

Vonia be uždangų E 12

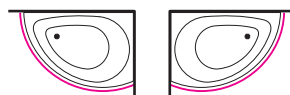

E 16

E 15

• Vonias „Idea“ galima komplektuoti su tonuoto grūdinto stiklo dušo sienele - 57 psl.

• Vonios kaina yra su uždanga. Jei norite įsigyti be priekinės uždangos, kaina yra 85.- mažesnė.

• Atskirai perkant uždangą, jos kaina 175.-

• Maišytuvai ir papildoma įranga - 58 psl., techninė informacija - 63 psl.

| Masažo sistema/Vonia | 150 | 160 | 170 |
|-----------------------------|--------|--------|--------|
| VONIA BE MASAŽ (S1) | 855.- | 935.- | 1005.- |
| Air (S2) | 1710.- | 1790.- | 1860.- |
| Hydro (S3) | 2105.- | 2190.- | 2260.- |
| Combi (S4) | 2670.- | 2750.- | 2820.- |
| Hydro Plus (S6) | - | - | - |
| CombiLux (S7) | 3515.- | 3600.- | 3670.- |
| CombiLux Plus (S8) | - | - | - |
| Exclusive Plus (S10) | - | - | - |
| SlimLine Hydro (S11) | 2775.- | 2855.- | 2925.- |

RHEA 150; 160; 170

AKRILINĖS VONIOS



PANEL+

RHEA

150 • Matmenys: **149x100x63 cm**
• Vandens tūris (maks.): 230 l

160 • Matmenys: **160x100x67 cm**
• Vandens tūris (maks.): 300 l

170 • Matmenys: **169x118x69 cm**
• Vandens tūris (maks.): 335 l

UŽDANGOS

Vonia be uždangų E 12

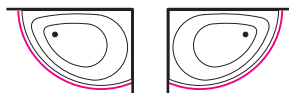

E 16

E 15

• Vonios kaina yra su uždanga. Jei norite įsigyti be priekinės uždangos, kaina yra 85,- mažesnė.

• Atskirai perkant uždangą, jos kaina 175,-

• Maišytuvai ir papildoma įranga - 58 psl., techninė informacija - 64 psl.

| Masažo sistema/Vonia | 150 | 160 | 170 |
|----------------------|--------|--------|--------|
| VONIA BE MASAŽ (S1) | 855.- | 935.- | 1005.- |
| Air (S2) | 1710.- | 1790.- | 1860.- |
| Hydro (S3) | 2105.- | 2190.- | 2260.- |
| Combi (S4) | 2670.- | 2750.- | 2820.- |
| Hydro Plus (S6) | - | - | - |
| CombiLux (S7) | 3515.- | 3600.- | 3670.- |
| CombiLux Plus (S8) | - | - | - |
| Exclusive Plus (S10) | - | - | - |
| SlimLine Hydro (S11) | 2775.- | 2855.- | 2925.- |

CALI



AKRILINĖS VONIOS



PANEL+

CALI

- Matmenys: **170x117x67 cm**
- Vandens tūris (maks.): 380 l

UŽDANGOS

Vonia be uždangų E 12

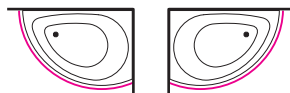

E 16

E 15

• Maišytuvai ir papildoma įranga - 58 psl., techninė informacija - 65 psl.

• Vonios kaina yra su uždanga. Jei norite įsigyti be priekinės uždangos, kaina yra 85,- mažesnė.

• Atskirai perkant uždangą jos kaina 175,-

| Masažo sistema/Vonia | Cali |
|----------------------|--------|
| VONIA BE MASAŽ (S1) | 1250,- |
| Air (S2) | - |
| Hydro (S3) | 2505,- |
| Combi (S4) | 3005,- |
| Hydro Plus (S6) | 3345,- |
| CombiLux (S7) | 3895,- |
| CombiLux Plus (S8) | 4750,- |
| Exclusive Plus (S10) | 5150,- |
| SlimLine Hydro (S11) | 3155,- |

ORION



PANEL+

ORION

- Matmenys: **169x102x66 cm**
- Vandens tūris (maks.): 300 l

UŽDANGOS

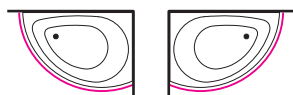
Vonia be uždangų E 12



E 16

E 15

• Maišytuvai ir papildoma įranga - 58 psl., techninė informacija - 65 psl.

• Vonios kaina yra su uždanga. Jei norite įsigyti be priekinės uždangos, kaina yra 85,- mažesnė.

• Atskirai perkant uždangą, jos kaina 175,-

| Masažo sistema/Vonia | Orion |
|----------------------|--------|
| VONIA BE MASAŽ (S1) | 1140,- |
| Air (S2) | 1985,- |
| Hydro (S3) | 2380,- |
| Combi (S4) | 2945,- |
| Hydro Plus (S6) | 3300,- |
| CombiLux (S7) | 3780,- |
| CombiLux Plus (S8) | 4640,- |
| Exclusive Plus (S10) | - |
| SlimLine Hydro (S11) | 3035,- |

LINEA 140; 150



PANEL+

LINEA

140 • Matmenys: **139x139x68 cm**
• Vandens tūris (maks.): 280 l

150 • Matmenys: **149x149x68 cm**
• Vandens tūris (maks.): 330 l

UŽDANGOS

Vonia be uždangų E 12

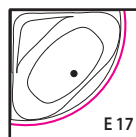

• Vonia „Linea“ galima komplektuoti su tonuoto grūdinto stiklo dušo sieniele - 57 psl.

• Vonia kaina yra su uždanga. Jei norite įsigyti be priekinės uždangos, kaina yra 85,- mažesnė.

• Atskirai perkant uždangą, jos kaina 175,-

• Maišytuvai ir papildoma įranga - 58 psl., techninė informacija - 66 psl.

| Masažo sistema/Vonia | Linea 140 | Linea 150 |
|-----------------------------|-----------|-----------|
| VONIA BE MASAŽ (S1) | 1030.- | 1075.- |
| Air (S2) | 1870.- | 1925.- |
| Hydro (S3) | 2245.- | 2280.- |
| Combi (S4) | 2825.- | 2880.- |
| Hydro Plus (S6) | 3135.- | 3190.- |
| CombiLux (S7) | 3675.- | 3720.- |
| CombiLux Plus (S8) | 4530.- | 4575.- |
| Exclusive Plus (S10) | 4925.- | 4975.- |
| SlimLine Hydro (S11) | 2935.- | 2990.- |

METRO



PANEL+

METRO

- Matmenys: **155x155x68 cm**
- Vandens tūris (maks.): 430 l

UŽDANGOS

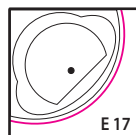
Vonia be uždangų E 12



• Vonios kaina yra su uždanga. Jei norite įsigyti be priekinės uždangos, kaina yra 85,- mažesnė.

• Atskirai perkant uždangą, jos kaina 175,-

• Maišytuvai ir papildoma įranga - 58 psl., techninė informacija -66 psl.

| Masažo sistema/Vonia | Metro |
|----------------------|--------|
| VONIA BE MASAŽ (S1) | 1175.- |
| Air (S2) | 2035.- |
| Hydro (S3) | 2435.- |
| Combi (S4) | 2980.- |
| Hydro Plus (S6) | 3290.- |
| CombiLux (S7) | 3820.- |
| CombiLux Plus (S8) | 4685.- |
| Exclusive Plus (S10) | 5070.- |
| SlimLine Hydro (S11) | - |

SCALA



Apdaila kaip baldų

- MDF uždangos su PVC plėvele
- Galima priekinė uždanga ir 2 uždangos galuose
- Magnetiniai laikikliai be varžtų



BALTA ITIN BLIZGI
PVC070



BALTA MATINĖ
PVC069



JUODA MATINĖ
PVC072



KIEL
PVC063



PORT BALTA
PVC056



PORT JUODA
PVC057



AŽUOLAS
PVC071

SCALA

- Matmenys: **179x120x68 cm**
- Vandens tūris (maks.): 535 l

UŽDANGOS

Ilma Be uždangos vann - E 24



E 18



E19



E20

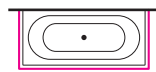

E21

- Vonios kaina yra su ilga ir trumpa akrilo uždangomis. Jei norite įsigyti be priekinės uždangos, kaina yra 60.- (ilga) ir (arba) 35.- (trumpa) mažesnė.
- Atskirai perkant uždangas, jų kainos: trumpa 90.-, ilga 175.-
- MDF uždangų kaina: prie vonios kainos pridėdame 280.- už priekinę uždangą ir 250.- už šoninę.
- Maišytuvai ir papildoma įranga - 58 psl, techninė informacija - 67 psl

Masažo sistema/Vonia **Scala**

VONIA BE MASAŽ (S1) 1450.-

Air (S2) -

Hydro (S3) 2705.-

Combi (S4) 3410.-

Hydro Plus (S6) 3855.-

CombiLux (S7) 4255.-

CombiLux Plus (S8) 5395.-

Exclusive Plus (S10) -

SlimLine Hydro (S11) -

QUADRUN



QUADRUN

- Matmenys: **178x178x72 cm**
- Vandens tūris (maks.): 600 l

UŽDANGOS

Vonia gaminama be uždangų.

Maišytuvai ir papildoma įranga - 58 psl., techninė informacija - 68 psl.

| Masažo sistema/Vonia | Quadrum |
|----------------------|---------|
| VONIA BE MASAŽ (S1) | 1685.- |
| Air (S2) | - |
| Hydro (S3) | - |
| Combi (S4) | - |
| Hydro Plus (S6) | 4065.- |
| CombiLux (S7) | - |
| CombiLux Plus (S8) | 5480.- |
| Exclusive Plus (S10) | - |
| SlimLine Hydro (S11) | - |

MADONNA



MADONNA

- Matmenys: **Ø 173 x 75 cm**
- Vandens tūris (maks.): 475 l

UŽDANGOS

Vonia be uždangų E 24

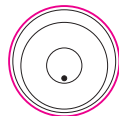

E 26

- Vonios kaina yra su šoninėmis uždangomis. Jei norite įsigyti be uždangų, kaina yra 305,- mažesnė.
- Atskirai perkant uždangą, jos kaina 700,-
- Maišytuvai ir papildoma įranga - 58 psl., techninė informacija - 67 psl.

Masažo sistema/Vonia **Madonna**

VONIA BE MASAŽ (S1) 2470,-

Air (S2) -

Hydro (S3) -

Combi (S4) -

Hydro Plus (S6) 4575,-

CombiLux (S7) 5095,-

CombiLux Plus (S8) 5965,-

Exclusive Plus (S10) 6365,-

SlimLine Hydro (S11) -

DUŠO SIENELĖS VONIOMS

VARSTOMA DUŠO SIENELĖ - (VS1), SULANKSTOMA DUŠO SIENELĖ - (VS2), FIKSUOTOS PADĖTIES DUŠO SIENELĖS (VS3, VS4, VS5)

Tinka vonioms: Forma/Modul 15,16,17,18,19; Roma; Leon; Plano 70/75; Integra 170, Vigo 180

| Kodas | Matmuo | Aprašymas | FT1 (skaidrus) | FT2 (tonuotas) |
|------------------------------------|---------------------|---|----------------|----------------|
| VS1/Tx | 85*152 cm | Varstoma dušo sienelė pagaminta iš 6 mm grūdinto stiklo ir anoduoto aliuminio profilio PrA | 245.- | 270.- |
| VS2X/Tx | 85*152 cm | Perlenkiama dušo sienelė (dešinė VS2R, kairė VS2L) pagaminta iš 6 mm grūdinto stiklo ir anoduoto aliuminio profilio PrA | 490.- | 515.- |
| VS3/Tx VS3/Tx/PrX | 80*148 cm | Fiksuota dušo sienelė pagaminta iš 6 mm grūdinto stiklo ir anoduoto aliuminio profilio PrA (reikalinga sienos atrama) Anoduotų profilių keitimas juodais (PrM) arba blizgiais (PrG) profiliais | 170.- 35.- | 210.- |
| VS4/Tx VS4/Tx/PrX | 80*148 cm | Fiksuota dušo sienelė pagaminta iš 8 mm grūdinto stiklo ir anoduoto aliuminio profilio PrA (reikalinga sienos atrama) Anoduotų profilių keitimas juodais (PrM) arba blizgiais (PrG) profiliais | 200.- 35.- | 240.- |
| VS5/Tx VS5/X+Y/Tx VS5/Tx/PrX | 80*148 cm X*Y cm | „Frameline“ (R1) įrėminta fiksuota dušo sienelė, pagaminta iš 6mm grūdinto stiklo ir anoduoto al. profilio PrA (reikalinga sienos atrama) „Frameline“ (R1), įrėminta fiksuotai tvirtinama dušo sienelė, plotis X (30–90 cm), aukštis Y (120–200 cm) Profilų pasirinkimas standartinė kaina: juodas (PrM) arba anoduotas (PrA) | 265.- 330.- | 305.- 370.- |

Kryžminė ir pasvirusi atrama fiksuotoms dušo sienelėms (VS 3, VS 4 ir VS5):

| | | |
|------------|---|------|
| KTL90 A/M | VS3 ir VS4 - universali skersinė atrama iki 90 cm, apdaila: anoduotas (A) arba juodas (M) aliuminis | 95.- |
| KTL90R A/M | VSS - universali skersinė atrama iki 90 cm, apdaila: anoduotas (A) arba juodas (M) aliuminis | 95.- |
| LT26 A/M | Dušo sienelės lubų laikiklis VS5, anoduotas (A) arba juodas (M), aliuminis (tvirtinamas prie sienos 20–30 mm aukščio) | 70.- |



VARSTOMA DUŠO SIENELĖ VS1



PERLENKIAMA DUŠO SIENELĖ VS2



FIKSUOTA DUŠO SIENELĖ VS3



FIKSUOTA DUŠO SIENELĖ VS4



FIKSUOTA DUŠO SIENELĖ SU KRYŽMINE ATRAMA VS5 (R1)



FIKSUOTA DUŠO SIENELĖ SU LUBŲ TVIRTINIMU VS5 (R1)

DUŠO SIENELĖS VONIOMS: LINEA, IDEA, ECLIPSE, FORMA 17



LINEA DUŠO SIENELĖ



IDEA DUŠO SIENELĖ

DUŠO SIENELĖS VONIOMS LINEA 14, 15 ja IDEA 15, 16, 17

Dušo sienelės aukštis: 153 cm. Reikalingas min. patalpų aukštis: 225 cm

Dušo sienelė susideda iš fiksuoto sienos stiklo ir slankiojančių durelių. Dušo sienelė pagaminta iš 6 mm tonuoto (T2) grūdinto stiklo ir aliuminio profi lių.

LI4/VES: 950.- LI5/VES: 1005.-
IDE5/VES: 825.- IDE6/VES: 860.-
IDE7/VES: 885.-



ECLIPSE DUŠO SIENELĖ



ECLIPSE DUŠO SIENELĖ

DUŠO SIENELĖ SU MAIŠYTUVO SKYDELIU VONIOMS ECLIPSE 15, 16, 17

Dušo sienelės aukštis: 155 cm.
Reikalingas min. patalpų aukštis: 225 cm

Dušo sienelė susideda iš dušo sienelės, fiksuoto sienos stiklo ir slankiojančių durelių. Dušo sienelė pagaminta iš 6 mm tonuoto (T2) grūdinto stiklo, aliuminio profi lių ir dušo panelio, į kurią yra integruoti: dušo maišytuvai, lietaus dušas, vonios pripildymo snapas, turėklas.

ECL/VES: 1735.-



FORMA 17 DUŠO SIENELĖ



FORMA 17 DUŠO SIENELĖ

DUŠO KABINA VONIAI FORMA 17

Dušo sienelės aukštis: 155 cm.
Reikalingas min. patalpų aukštis: 225 cm

Dušo kabina pagaminta iš skaidraus (T1) arba tonuoto (T2) grūdinto stiklo ir aliuminio profi lių. Susideda iš slankiojančių durelių ir fiksuotų galinės ir šoninės sienos. Dešininė ar kairinė: pagal vonios uždangų padėtį.

Skaidrus stiklas (A1 KampasA/T1): 935.-
Skaidrus stiklas (A2 | NIŠA|T1): 735.-
Tonuotas stiklas (B1 KampasA/T2): 1060.-
Tonuotas stiklas (B2 | NIŠA|T2): 835.-

PAPILDOMA ĮRANGA, MAIŠYTUVAI, VALYMO



**CHROMOTERAPINIS APOŠVIETIMAS
4 LEMPOS**
(kodas: KLA*) 515.-
Chromoterapinį apšvietimą galima užsakyti arba pakeisti AL sistemoms S1-S8.



**CHROMOTERAPINIS APŠVIETIMAS
1 LEMPA**
(kodas: AL) 440.-
Galimas montuoti sistemoms: S1, S2, S3, S4, S6, S10 ja S11 yra komplekte sistemose: S7, S8.



VONIOS PERSIPYLIMAS BALTAS
(kodas: V) 65.-
Tinka sistemoms: S1, S2.



VONIOS PERSIPYLIMAS JUODAS
(kodas: VM) 65.-
Tinka sistemoms: S1, S2.



AUTOMATINIS PRIPILDYMAS
(Kodas: AF) 220.-
Patogumo funkcija: prisipildžius voniai, vandens tėkmė sustabdoma automatiškai ir apie tai praneša garsiniu signalu. Galima užsakyti visoms masažo sistemoms komplekte su maišytuvu.



**PERSIPYLIMO SISTEMA SU
PRIPILDYMU**
(kodas: OS) 140.-
Pripylimą per per persipylimo sistemą galima užsakyti visoms Balteco akrilinių vonių rūšims. Galima komplektuoti su maišytuvu Christina C1.



**PERSIPYLIMO SISTEMA SU
PRIPILDYMU JUODAS**
(Kodas: OSM) 170.-
Pripylimą per per persipylimo sistemą galima užsakyti visoms Balteco akrilinių vonių rūšims. Galima komplektuoti su maišytuvu Christina C1.



MINKŠTA PAGALVĖ
(Kodas: MSV) 65.-

MECHANINIS TURBOMASAŽAS
(Kodas: W) 135.-
Sistemose S4, S7 ir S8 oro masažo kompresoriaus galia yra nukreipiama į vandens masažo sistemą, todėl vandens masažas yra itin stiprus.

**VANDENS TEMPERATŪROS
PALAIKYMAS**
(kodas: H1,5) 375.- (kodas: H3) 435.-
Rekomenduojama mėgstantiems ilgiau gulėti vonioje. Vandens temperatūros palaikymui, montuojami 1,5kW arba 3kW pašildytuvai, kurie veikia kartu su vandens masažu

**CHROMOTERAPINIO APŠVIETIMO AL
KEITIMAS Į 4-Ų LEMPŲ CHROMOTERA-
PINĮ APŠVIETIMĄ KLA4**
75.-
Voniose, kuriose į komplektą įeina chromoterapinis apšvietimas (AL), užsakant vonią



1



2



3



4

1. Xonyx paviršių valymo priemonė, 750 ml(kodas: PX) 12.-
2. Akrilinių paviršių valymo priemonė, 750 ml(kodas: PA) 9.-
3. Stiklinių paviršių valymo priemonė, 750 ml(kodas: PK) 9.-
4. Vamzdynų dezinfekavimo priemonė„PipeCleaner“, 250 ml(kodas: PD) 9.-

MAIŠYTUVAI



1



2



3



4



5



6



7



8



9



10



11

- 1. Christina dviejų komponentų chromas (kodas: C1): 440.-
- 2. Christina dviejų komponentų juodas (kodas: C1M): 685.-
- 3. Christina trijų komponentų chromas (kodas: C2): 565.-
- 4. Christina dviejų komponentų juodas (kodas: C2M): 815.-

- 5. Alpi chromas (kodas: A3): 565.-
- 6. Alpi juodas (kodas: A3M): 835.-
- 7. Alpi baltas (kodas: A3V): 835.-
- 8. Damixa Clover chromas (kodas: DC1): 815.-
- 9. Alpi iš grindų chromas (kodas: A4): 1630.-
- 10. Alpi iš grindų juodas (kodas: A4M): 2320.-
- 11. Alpi iš grindų baltas (kodas: A4V): 2320.-

PS. Skylės gręžimas (jei neperkate šių maišytuvų): 70.-

Forma 150 (Kodas: F05) / 160 (Kodas: F06) / 170 (Kodas: F07) / 180 (Kodas: F08)

149x70x64cm / 190x159x70x65cm / 210x169x75x67cm / 265x179x80x68cm / 300x

Kodų pavyzdžiai: F05 / S1 / E1 / C2 /

Kodo paaiškinimas vonios modelis sistema skydelio padėtis vonios maišytuvas

| SISTEMOS | S1 | S2 | S3 | S4 | S6 | S7 | S8 | S10 | S11 |
|--------------------|----|----|-----|-----|----|-----|----|-----|-----|
| VANDENS PURKŠTUKAI | - | - | 6+8 | 6+8 | - | 6+8 | - | - | 6+8 |
| ORO PURKŠTUKAI | - | 12 | - | 12 | - | 12 | - | - | - |
| SIURBLIAI | - | - | 1 | 1 | - | 1 | - | - | 1 |
| PŪSTUVAI | - | - | - | 1 | - | 1 | - | - | - |

• 15: 149 • 17: 169
• 16: 159 • 18: 179

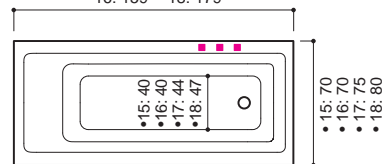

PRIEKINĖS UŽDANGOS PADĖTIS

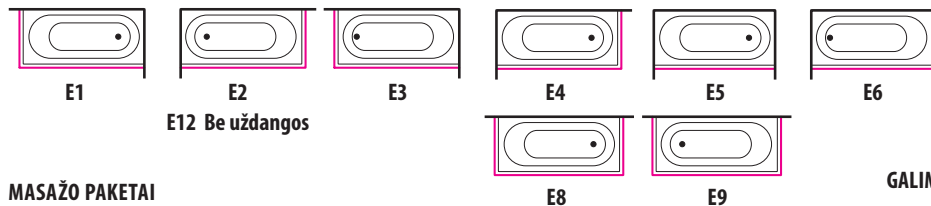

E12 Be uždangos

• 15: 64 • 16: 65 • 17: 67 • 18: 68

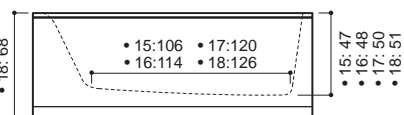

MASAŽO PAKETAI

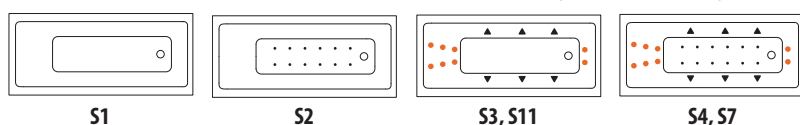

GALIMI MAIŠYTUVO MONTAVIMO VARIANTAI ANT

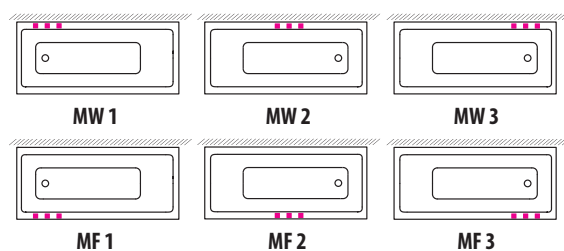

VONIOS MAIŠYTUVAI



Christina (C1)
440.-

Christina (C2)
565.-

Christina (C1M)
685.-

Christina (C2M)
815.-

GALIMA KOMPLEKTUOTI SU DUŠO SIENELĖMIS:

VARSTOMA (VS1)

PERLENKIAMA (VS2)

FIKSUOTOS PADĖTIES (VS3, VS4, VS5)

Žr. 58 pusl.



Vonios prileidimas per vandens persipylimo sistemą (OSM) 170.-



Vonios prileidimas per vandens persipylimo sistemą (OS) 140.-



Minkšta pagalvėlė (MSV) 65.-



Automatinis prileidimas (AF) 220.-

Spalvotas Ambilight apšvietimas (kodas: AL) 440.-

Vandens temperatūros palaikymas 1,5kw pašild. H1,5 375.-
3kw pašild. H3 435.-

Chromoterapija 4 lempos (kodas: KLA) 515.-

Forma 190 (F09) 190 x 86 x 67 cm / 330l

| SISTEMOS | S1 | S2 | S3 | S4 | S6 | S7 | S8 | S10 | S11 |
|--------------------|----|----|-----|-----|------|-----|------|------|-----|
| VANDENS PURKŠTUKAI | - | - | 8+8 | 8+8 | 8+12 | 8+8 | 8+12 | 8+12 | 8+8 |
| ORO PURKŠTUKAI | - | 12 | - | 12 | - | 12 | 12 | 12 | - |
| SIURBLIAI | - | - | 1 | 1 | 2 | 1 | 2 | 2 | 1 |
| PŪSTUVAI | - | - | - | 1 | - | 1 | 1 | 2 | - |

Kodų pavyzdžiai: F09 / S1 / E1 / C2 /

Kodo paaiškinimas vonios modelis sistema skydelio padėtis vonios maišytuvas

PRIEKINĖS UŽDANGOS PADĖTIS



E24 Be uždangos

NUGAROS MASAŽAS SU VIENU SIURBLIU

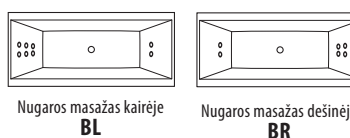

Nugaros masažas kairėje BL

Nugaros masažas dešinėje BR

MASAŽO PAKETAI

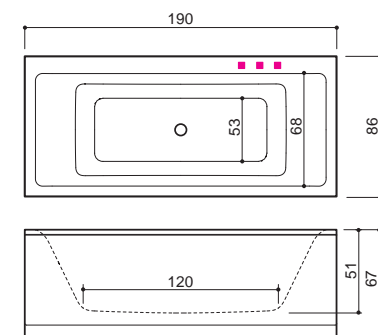
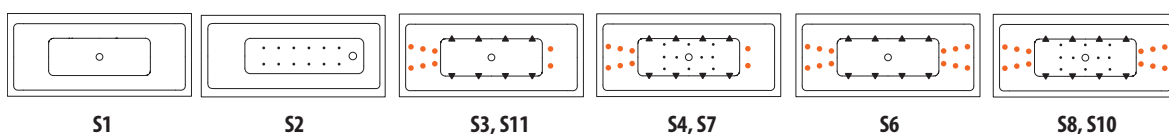

VONIOS MAIŠYTUVAI



Damixa Clover (DC1)
815.-

Alpi (A3)
565.-

Christina (C1)
440.-

Christina (C2)
565.-

Autom. prileidimas (Kodas: AF) 220.-

Minkšta pagalvėlė (Kodas: MSV) 65.-

Alpi (A3M)
835.-

Alpi (A3V)
835.-

Christina (C1M)
685.-

Christina (C2M)
815.-

Vonios prileidimas per vandens persipylimo sistemą (OS) 140.-

Vonios prileidimas per vandens persipylimo sistemą (OSM) 170.-

GALIMI MAIŠYTUVO MONTAVIMO VARIANTAI

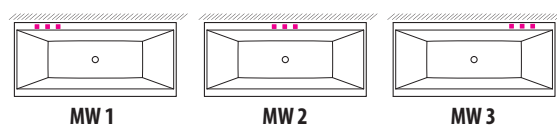

GALIMA KOMPLEKTUOTI SU DUŠO SIENELĖMIS:

SIENELĖMIS:

VARSTOMA (VS1)

PERLENKIAMA (VS2)

FIKSUOTOS PADĖTIES (VS3, VS4, VS5)

Žr. 58 pusl.

Spalvotas Ambilight apšvietimas (kodas: AL) 440.-

Vandens temperatūros palaikymas 1,5kw pašild. H1,5 375.-
3kw pašild. H3 435.-

Chromoterapija 4 lempos (kodas: KLA) 515.-

Modul 150 (Kodas: M05) / 160 (Kodas: M06) / 170 (Kodas: M07)

149x70x64cm / 205|_159x70x65cm / 230|_169x75x67cm / 260|

| SISTEMOS | S1 | S2 | S3 | S4 | S6 | S7 | S8 | S10 | S11 |
|--------------------|----|----|-----|-----|----|-----|----|-----|-----|
| VANDENS PURKŠTUKAI | - | - | 6+8 | 6+8 | - | 6+8 | - | - | 6+8 |
| ORO PURKŠTUKAI | - | 12 | - | 12 | - | 12 | - | - | - |
| SIURBLIAI | - | - | 1 | 1 | - | 1 | - | - | 1 |
| PŪSTUVAI | - | - | - | 1 | - | 1 | - | - | - |

PRIEKINĖS UŽDANGOS PADĖTIS

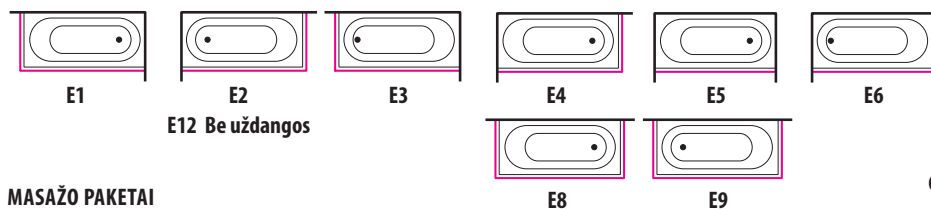

E12 Be uždangos

MASAŽO PAKETAI

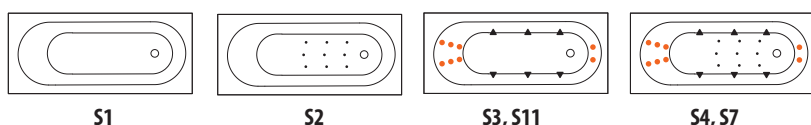

VONIOS MAIŠYTUVAI



GALIMA KOMPLEKTUOTI SU DUŠO SIENELĖMIS: PRIEDAI

VARSTOMA (VS1)
PERLENKIAMA (VS2)
FIKSUOTOS PADĖTIES (VS3, VS4, VS5)

Žr. 58 pusl.



Vandens temperatūros palaikymas
1,5kw pašild. H1,5 375.-
3kw pašild. H3 435.-

Kodų pavyzdžiai: M07 / S3 / E2 / C1 / OS/

Kodo paaiškinimas vonios sistema skydelio vonios prileidimas padėtis maišytuvas per vandens

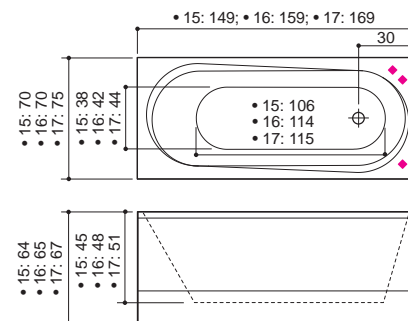

GALIMI MAIŠYTUVO MONTAVIMO VARIANTAI

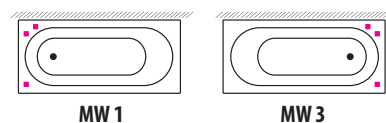

Modul 180 (M08) 179 x 80 x 68 cm / 250 |

| SISTEMOS | S1 | S2 | S3 | S4 | S6 | S7 | S8 | S10 | S11 |
|--------------------|----|----|-----|-----|------|-----|------|-----|-----|
| VANDENS PURKŠTUKAI | - | - | 8+8 | 8+8 | 8+12 | 8+8 | 8+12 | - | 8+8 |
| ORO PURKŠTUKAI | - | 12 | - | 10 | - | 10 | 10 | - | - |
| SIURBLIAI | - | - | 1 | 1 | 2 | 1 | 2 | - | 1 |
| PŪSTUVAI | - | - | - | 1 | - | 1 | 1 | - | - |

PRIEKINĖS UŽDANGOS PADĖTIS

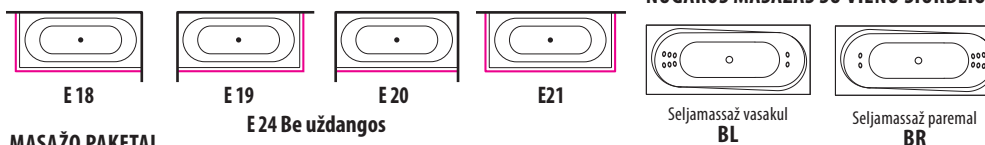

E24 Be uždangos

MASAŽO PAKETAI

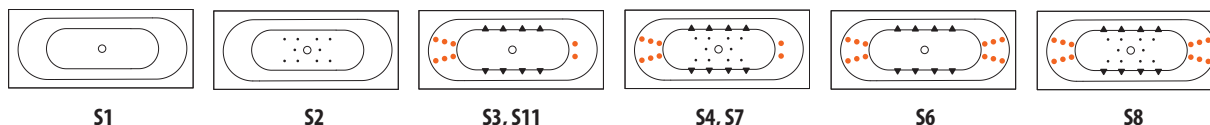

VONIOS MAIŠYTUVAI



GALIMA KOMPLEKTUOTI SU DUŠO SIENELĖMIS:

VARSTOMA (VS1)
PERLENKIAMA (VS2)
FIKSUOTOS PADĖTIES (VS3, VS4, VS5)

Žr. 58 pusl.

PRIEDAI



Spalvotas Ambilight apšvietimas (kodas: AL) 440.-

Vandens temperatūros palaikymas
1,5kw pašild. H1,5 375.-
3kw pašild. H3 435.-

Chromoterapija 4 lempos (kodas: KLA) 515.-

Kodų pavyzdžiai: M08 / S8 / E20 / C1Z1 /

Kodo paaiškinimas vonios sistema skydelio padėtis vonios maišytuvas

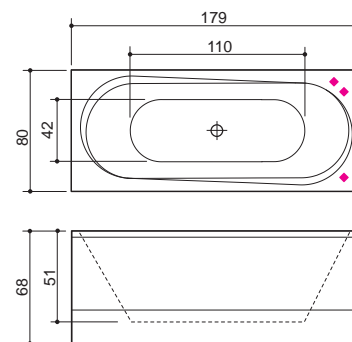

GALIMI MAIŠYTUVO MONTAVIMO VARIANTAI

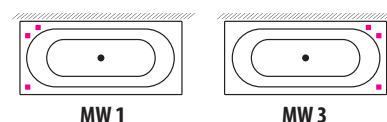

Roma (ROM) 179 x 80 x 68 cm / 235 l

Kodų pavyzdžiai: ROM / S4 / E19 / C2 /

Kodo paaiškinimas vonios modelis sistema skydelio padėtis vonios maišytuvas

| SISTEMOS | S1 | S2 | S3 | S4 | S6 | S7 | S8 | S10 | S11 |
|--------------------|----|----|-----|-----|------|-----|------|-----|-----|
| VANDENS PURKŠTUKAI | - | - | 8+8 | 8+8 | 8+12 | 8+8 | 8+12 | - | 8+8 |
| ORO PURKŠTUKAI | - | 12 | - | 10 | - | 10 | 10 | - | - |
| SIURBLIAI | - | - | 1 | 1 | 2 | 1 | 2 | - | 1 |
| PŪSTUVAI | - | - | - | 1 | - | 1 | 1 | - | - |

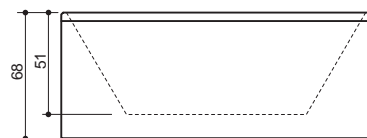
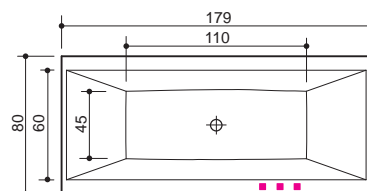

PRIEKINĖS UŽDANGOS PADĖTIS

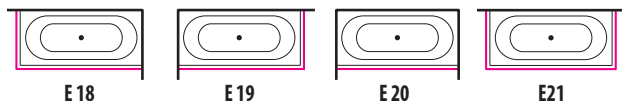

E24 Be uždangos

NUGAROS MASAŽAS SU VIENU SIURBLIU

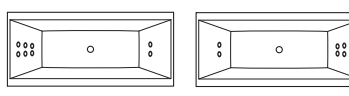

Nugaros masažas kairėje
BL

Nugaros masažas dešinėje
BR

MASAŽO PAKETAI

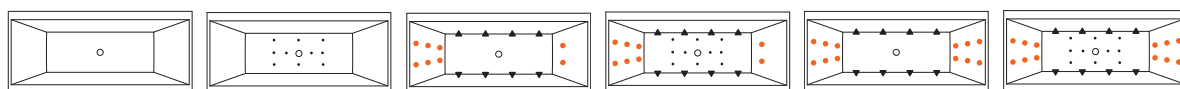

S1

S2

S3, S11

S4, S7

S6

S8

VONIOS MAIŠYTUVAI



Christina (C1)
440.-



Christina (C2)
565.-



Autom. prileidimas
(Kodas: AF) 220.-



Minkšta pagalvėlė
(Kodas: MSV) 65.-



Christina (C1M)
685.-



Christina (C2M)
815.-



Vonios prileidimas per
vandens persipylimo
sistemą (OS) 140.-



Vonios prileidimas per
vandens persipylimo
sistemą (OSM) 170.-

Vonios prileidimas per
vandens persipylimo
sistemą (OS) 140.-

Vonios prileidimas per
vandens persipylimo
sistemą (OSM) 170.-

**GALIMA KOMPLEKTUOTI
SU DUŠO SIENĖLĖMIS:
VARSTOMA (VS1)
PERLENKIAMA (VS2)
FIKSUOTOS PADĖTIES
(VS3, VS4, VS5)**

Žr. 58 pusl.

GALIMI MAIŠYTUVO MONTAVIMO VARIANTAI ANT VONIOS

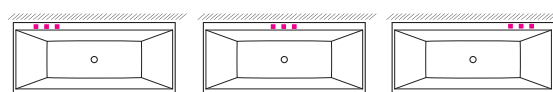

MW 1

MW 2

MW 3

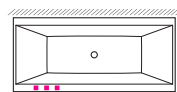

MF 1

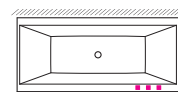

MF 3

Chromoterapija
4 lempos (kodas: KLA)
515.-

Spalvotas Ambilight
apšvietimas (kodas: AL)
440.-

Vandens temperatūros
palaikymas
1,5kw pašild. H1,5 375.-
3kw pašild. H3 435.-

Loop (LOO) 188 x 89 x 70 cm / 300 l

Kodų pavyzdžiai: LOO / S11 / E18 / C1Z1 / AF /

Kodo paaiškinimas vonios modelis sistema skydelio padėtis vonios maišytuvas automatinis pripylimas

| SISTEMOS | S1 | S2 | S3 | S4 | S6 | S7 | S8 | S10 | S11 |
|--------------------|----|----|-----|-----|------|-----|------|------|-----|
| VANDENS PURKŠTUKAI | - | - | 8+8 | 8+8 | 8+12 | 8+8 | 8+12 | 8+12 | 8+8 |
| ORO PURKŠTUKAI | - | 12 | - | 12 | - | 12 | 12 | 12 | - |
| SIURBLIAI | - | - | 1 | 1 | 2 | 1 | 2 | 2 | 1 |
| PŪSTUVAI | - | - | - | 1 | - | 1 | 1 | 2 | - |

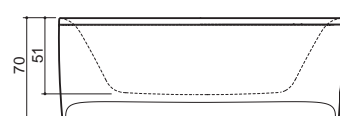
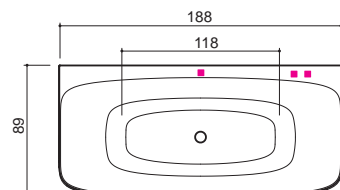

PRIEKINĖS UŽDANGOS PADĖTIS

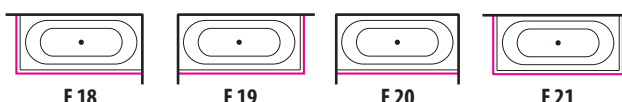

E18

E19

E20

E21

E24 Be uždangos

Vandens temperatūros
palaikymas
1,5kw pašild. H1,5 375.-
3kw pašild. H3 435.-

Spalvotas Ambilight
apšvietimas (kodas: AL)
440.-

Chromoterapija
4 lempos (kodas: KLA)
515.-

MASAŽO PAKETAI



S1

S2

S3, S11

S4, S7

S6

S8, S10

DĖMESIO!

Prie E21 pridėdama galinės
uždangos kaina

VONIOS MAIŠYTUVAI



Damixa Clover (DC1)
815.-



Alpi (A3)
565.-



Christina (C1)
440.-



Christina (C2)
565.-



Autom. prileidimas
(Kodas: AF) 220.-



Minkšta pagalvėlė
(Kodas: MSV) 65.-



Alpi (A3M)
835.-



Alpi (A3V)
835.-



Christina (C1M)
685.-



Christina (C2M)
815.-



Vonios prileidimas per
vandens persipylimo
sistemą (OS) 140.-



Vonios prileidimas per
vandens persipylimo
sistemą (OSM) 170.-

GALIMI MAIŠYTUVO MONTAVIMO VARIANTAI

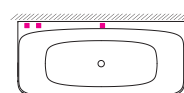

MW 1

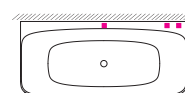

MW 3

NUGAROS MASAŽAS SU VIENU SIURBLIU

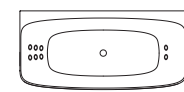

Seljamasaž vasakul
BL

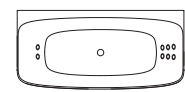

Seljamasaž paremal
BR

Eclipse 150 (Kodas: E51 / E52) 150x95x62cm / 220l

Eclipse 160 (Kodas: E61 / E62) 160x95x65cm / 240l

Eclipse 170 (Kodas: E71 / E72) 169x97x66cm / 280l

Kodų pavyzdžiai: **E52 / S1 / E15 /**

Kodo paaiškinimas vonios sistema skydelio padėtis vonios maišytuvas

| SISTEMOS | S1 | S2 | S3 | S4 | S6 | S7 | S8 | S10 | S11 |
|--------------------|----|----|-----|-----|----|-----|----|-----|-----|
| VANDENS PURKŠTUKAI | - | - | 6+8 | 6+8 | - | 6+8 | - | - | 6+8 |
| ORO PURKŠTUKAI | - | 12 | - | 9 | - | 9 | - | - | - |
| SIURBLIAI | - | - | 1 | 1 | - | 1 | - | - | 1 |
| PŪSTUVAI | - | - | - | 1 | - | 1 | - | - | - |

PRIEKINĖS UŽDANGOS PADĖTIS

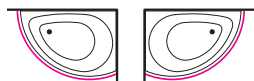

E 16 E 15 E12 Be uždangos

DĖMESIO!

- Galima komplektuoti su armuoto stiklo dušo sienoje. Dušo maišytuvas, dušas su „lietaus“ funkcija, vonios prileidimo kranas, rankena.

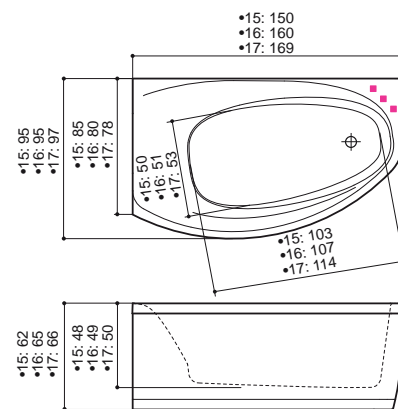

MASAŽO PAKETAI

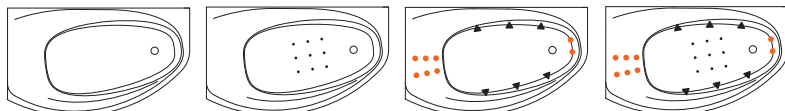

S1

S2

S3, S11

S4, S7

VONIOS MAIŠYTUVAI



Damixa Clover (DC1)
815.-

Alpi (A3)
565.-

Christina (C1)
440.-

Christina (C2)
565.-



Alpi (A3M)
835.-

Alpi (A3V)
835.-

Christina (C1M)
685.-

Christina (C2M)
815.-

Chromoterapija 4 lempos (kodas: KLA) 515.-
Spalvotas Ambilight apšvietimas (kodas: AL) 440.-
Vandens temperatūros palaikymas 1,5kw pašild. H1,5 375.- 3kw pašild. H3 435.-

PRIEDAI



DUŠO SIENELĖ paneeliga 1735.- (Kodas: ECL/VES)

Vonios prileidimas per vandens persipylimo sistemą (OS) 140.-

Vonios prileidimas per vandens persipylimo sistemą (OSM) 170.-

Idea 150 (Kodas: I51 / I52) 149x92x65cm / 177l

Idea 160 (Kodas: I61 / I62) 160x95x65cm / 203l

Idea 170 (Kodas: I71 / I72) 169x100x66cm / 236l

Kodų pavyzdžiai: **I72 / S1 / E15 / C1Z1/ OS /**

Kodo paaiškinimas vonios sistema skydelio padėtis vonios maišytuvas prileidimas per vandens

| SISTEMOS | S1 | S2 | S3 | S4 | S6 | S7 | S8 | S10 | S11 |
|--------------------|----|----|-----|-----|----|-----|----|-----|-----|
| VANDENS PURKŠTUKAI | - | - | 6+6 | 6+6 | - | 6+6 | - | - | 6+6 |
| ORO PURKŠTUKAI | - | 12 | - | 9 | - | 9 | - | - | - |
| SIURBLIAI | - | - | 1 | 1 | - | 1 | - | - | 1 |
| PŪSTUVAI | - | - | - | 1 | - | 1 | - | - | - |

PRIEKINĖS UŽDANGOS PADĖTIS



E 16) E 15 E12 Be uždangos

MASAŽO PAKETAI

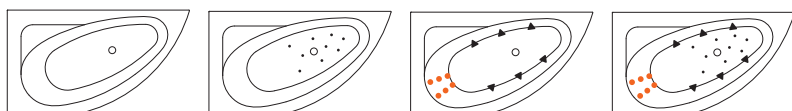

S1

S2

S3, S5, S11

S4, S7

VONIOS MAIŠYTUVAI



Christina (C1)
440.-

Christina (C2)
565.-

Christina (C1M)
685.-

Christina (C2M)
815.-

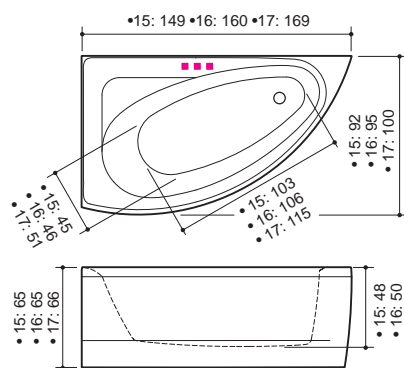

PRIEDAI



DUŠO SIENELĖ 825.- (Kodas: IDES/VES)
DUŠO SIENELĖ 860.- (Kodas: IDE6/VES)
DUŠO SIENELĖ 885.- (Kodas: IDE7/VES)

Vonios prileidimas per vandens persipylimo sistemą (OS) 140.-

Vonios prileidimas per vandens persipylimo sistemą (OSM) 170.-

Chromoterapija 4 lempos (kodas: KLA) 515.-
Spalvotas Ambilight apšvietimas (kodas: AL) 440.-
Vandens temperatūros palaikymas 1,5kw pašild. H1,5 375.- 3kw pašild. H3 435.-

Rhea 150 (Kodas: R51 / R52) 149x100x63cm / 230l
Rhea 160 (Kodas: R61 / R62) 160x100x67cm / 300l

| SISTEMOS | S1 | S2 | S3 | S4 | S6 | S7 | S8 | S10 | S11 |
|--------------------|----|----|-----|-----|----|-----|----|-----|-----|
| VANDENS PURKŠTUKAI | - | - | 6+8 | 6+8 | - | 6+8 | - | - | 6+8 |
| ORO PURKŠTUKAI | - | 12 | - | 9 | - | 9 | - | - | - |
| SIURBLIAI | - | - | 1 | 1 | - | 1 | - | - | 1 |
| PŪSTUVAI | - | - | - | 1 | - | 1 | - | - | - |

PRIEKINĖS UŽDANGOS PADĖTIS



E 16 **E 15** **E12 Be uždangos**

MASAŽO PAKETAI

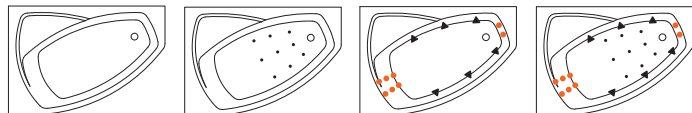

S1 **S2** **S3, S11** **S4, S7**

VONIOS MAIŠYTUVAI



Damixa Clover (DC1) 815.- Alpi (A3) 565.- Christina (C1) 440.- Christina (C2) 565.-



Alpi (A3M) 835.- Alpi (A3V) 835.- Christina (C1M) 685.- Christina (C2M) 815.-

PIEDAI



Vonios prileidimas per vandens persipylimo sistemą (OSM) 170.- Vonios prileidimas per vandens persipylimo sistemą (OS) 140.- Minkšta pagalvėlė (MSV) 65.- Automatinis prileidimas (AF) 220.-

Kodų pavyzdžiai: R52 / S3 / E15 / DC / OS

Kodo paaiškinimas vonios sistema skydelio padėtis vonios maišytuvas prileidimas per vandens

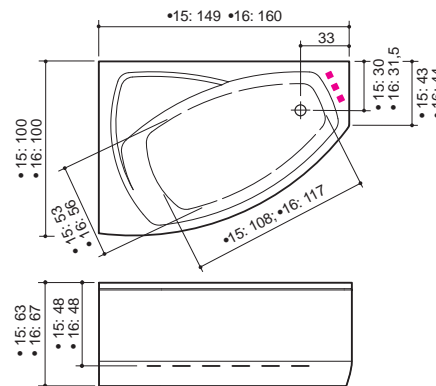

Rhea 17 (Kodas: RHV / RHP) 169 x 118 x 69 cm / 335

| SISTEMOS | S1 | S2 | S3 | S4 | S6 | S7 | S8 | S10 | S11 |
|--------------------|----|----|-----|-----|------|-----|------|------|-----|
| VANDENS PURKŠTUKAI | - | - | 6+8 | 6+8 | 6+10 | 6+8 | 6+10 | 6+10 | 6+8 |
| ORO PURKŠTUKAI | - | 12 | - | 9 | - | 9 | 9 | 9 | - |
| SIURBLIAI | - | - | 1 | 1 | 2 | 1 | 2 | 2 | 1 |
| PŪSTUVAI | - | - | - | 1 | - | 1 | 1 | 2 | - |

PRIEKINĖS UŽDANGOS PADĖTIS

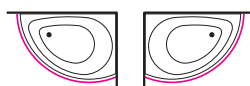

E 16 **E 15** **E12 Be uždangos**

MASAŽO PAKETAI

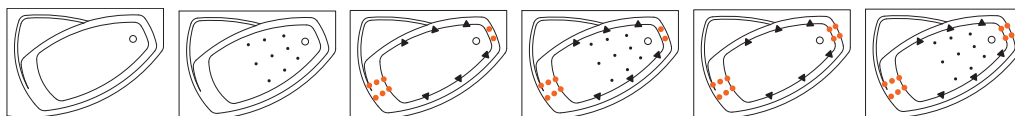

S1 **S2** **S3, S11** **S4, S7** **S6** **S8, S10**

VONIOS MAIŠYTUVAI



Damixa Clover (DC1) 815.- Alpi (A3) 565.- Christina (C1) 440.- Christina (C2) 565.-



Alpi (A3M) 835.- Alpi (A3V) 835.- Christina (C1M) 685.- Christina (C2M) 815.-

PIEDAI



Vonios prileidimas per vandens persipylimo sistemą (OSM) 170.- Vonios prileidimas per vandens persipylimo sistemą (OS) 140.- Minkšta pagalvėlė (MSV) 65.- Automatinis prileidimas (AF) 220.-

Kodų pavyzdžiai: RHV / S6 / E16 / DC /

Kodo paaiškinimas vonios sistema skydelio padėtis vonios maišytuvas

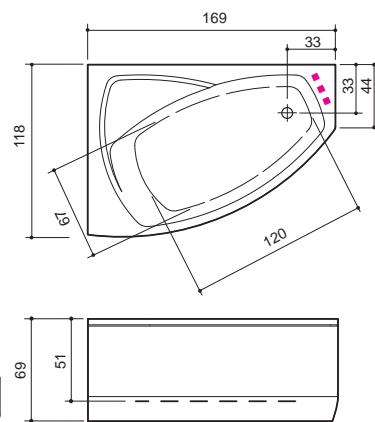

Cali (Kodas: CLV / CLP) 170 x 117 x 67 cm / 380 l

| SISTEMOS | S1 | S2 | S3 | S4 | S6 | S7 | S8 | S10 | S11 |
|--------------------|----|----|-----|-----|-------|-----|-------|-------|-----|
| VANDENS PURKŠTUKAI | - | - | 8+8 | 8+8 | 10+12 | 8+8 | 10+12 | 10+12 | 8+8 |
| ORO PURKŠTUKAI | - | - | - | 10 | - | 10 | 10 | 10 | - |
| SIURBLIAI | - | - | 1 | 1 | 2 | 1 | 2 | 2 | 1 |
| PŪSTUVAI | - | - | - | 1 | - | 1 | 1 | 2 | - |

PRIEKINĖS UŽDANGOS PADĖTIS

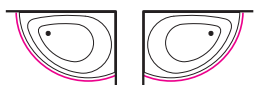

E 16 E 15 E12 Be uždangos

MASAŽO PAKETAI

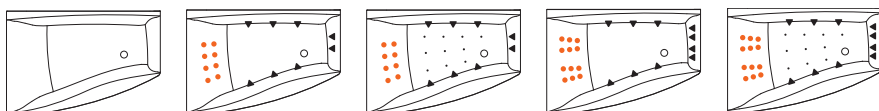

S1 S3, S11 S4, S7 S6 S8, S10

VONIOS MAIŠYTVAI



Damixa Clover (DC1) 815.- Alpi (A3) 565.- Christina (C1) 440.- Christina (C2) 565.-



Alpi (A3M) 835.- Alpi (A3V) 835.- Christina (C1M) 685.- Christina (C2M) 815.-

Kodų pavyzdžiai: CLP / S10 / E15 / DC /

Kodo paaiškinimas vonios modelis sistema skydelio padėtis vonios maišytuvas

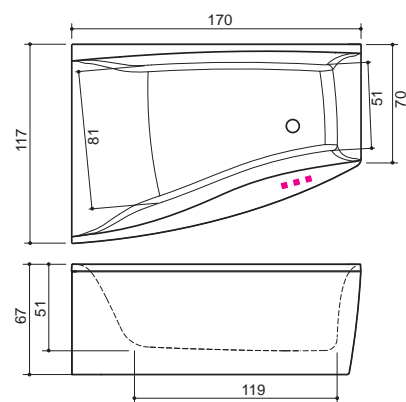

PRIEDAI



Autom. prileidimas (Kodas: AF) 220.- Minkšta pagalvėlė (Kodas: MSV) 65.-



Vonios prileidimas per vandens persipylimo sistemą (OS) 140.- Vonios prileidimas per vandens persipylimo sistemą (OSM) 170.-

Orion (Kodas: 071 / 072) 169 x 102 x 66 cm / 300 l

| SISTEMOS | S1 | S2 | S3 | S4 | S6 | S7 | S8 | S10 | S11 |
|--------------------|----|----|------|------|-------|------|-------|-----|------|
| VANDENS PURKŠTUKAI | - | - | 6+10 | 6+10 | 14+20 | 6+10 | 14+20 | - | 6+10 |
| ORO PURKŠTUKAI | - | 12 | - | 10 | - | 10 | 10 | - | - |
| SIURBLIAI | - | - | 1 | 1 | 2 | 1 | 2 | - | 1 |
| PŪSTUVAI | - | - | - | 1 | - | 1 | 1 | - | - |

PRIEKINĖS UŽDANGOS PADĖTIS



E 16 E 15 E12 Be uždangos

MASAŽO PAKETAI

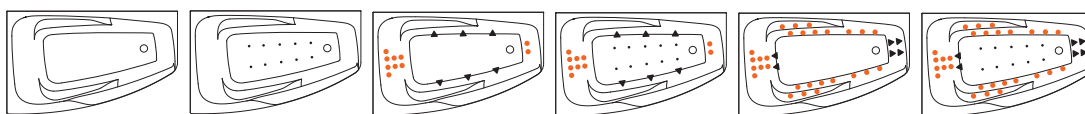

S1 S2 S3, S11 S4, S7 S6 S8

VONIOS MAIŠYTVAI



Christina (C1) 440.- Christina (C2) 565.- Alpi (A3) 565.- Alpi (A3M) 835.-



Christina (C1M) 685.- Christina (C2M) 835.- Alpi (A3V) 835.-

Kodų pavyzdžiai: 072 / S6 / E15 / DC /

Kodo paaiškinimas vonios modelis sistema skydelio padėtis vonios maišytuvas

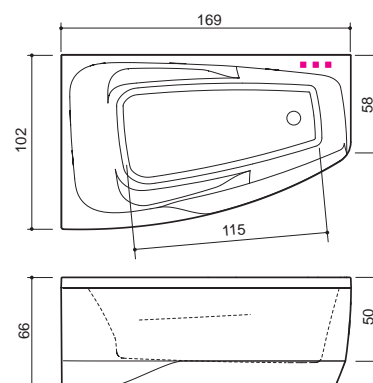

PRIEDAI



Autom. prileidimas (Kodas: AF) 220.- Minkšta pagalvėlė (Kodas: MSV) 65.-



Vonios prileidimas per vandens persipylimo sistemą (OS) 140.- Vonios prileidimas per vandens persipylimo sistemą (OSM) 170.-

Linea 140 (Kodas: L14) 139x139x68cm / 280l

Linea 150 (Kodas: L15) 149x149x68cm / 330l

Kodų pavyzdžiai: L14 / S6 / E12 / DC / MSV

| SISTEMOS | S1 | S2 | S3 | S4 | S6 | S7 | S8 | S10 | S11 |
|--------------------|----|----|-----|-----|------|-----|------|------|-----|
| VANDENS PURKŠTUKAI | - | - | 6+8 | 6+8 | 6+12 | 6+8 | 6+12 | 6+12 | 6+8 |
| ORO PURKŠTUKAI | - | 12 | - | 10 | - | 10 | 10 | 10 | - |
| SIURBLIAI | - | - | 1 | 1 | 2 | 1 | 2 | 2 | 1 |
| PŪSTUVAI | - | - | - | 1 | - | 1 | 1 | 2 | - |

| Kodo paaiškinimas | vonios modelis | sistema | skydelio padėtis | vonios maišytuvas |
|-------------------|----------------|---------|------------------|-------------------|
|-------------------|----------------|---------|------------------|-------------------|

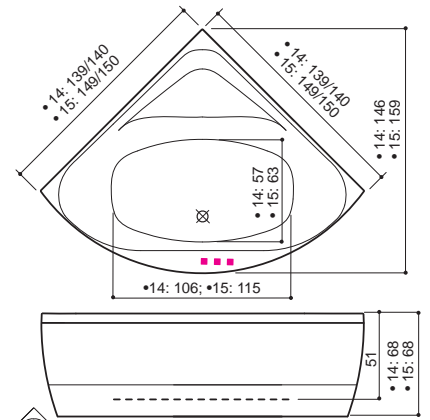

PRIEKINĖS UŽDANGOS PADĖTIS

NUGAROS MASAŽAS SU VIENU SIURBLIU

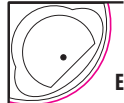

E17

E12 Be uždangos

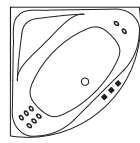

Nugaros masažas kairėje BL

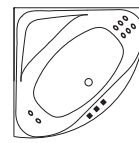

Nugaros masažas dešinėje BR

MASAŽO PAKETAI

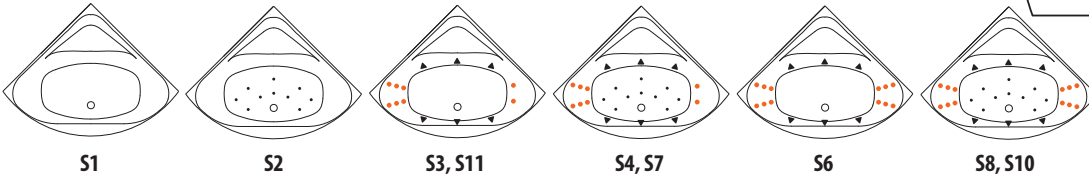

Vandens temperatūros palaikymas
1,5kw pašild. H1,5 375.-
3kw pašild. H3 435.-

VONIOS MAIŠYTUVAI

PRIEDAI



Damixa Clover (DC1)
815.-



Alpi (A3)
565.-



Christina (C1)
440.-



Christina (C2)
565.-



Autom. prileidimas (Kodas: AF) 220.-



Minkšta pagalvėlė (Kodas: MSV) 65.-



Alpi (A3M)
835.-



Alpi (A3V)
835.-



Christina (C1M)
685.-



Christina (C2M)
815.-



Vonios prileidimas per vandens persipylimo sistemą (OS) 140.-



Vonios prileidimas per vandens persipylimo sistemą (OSM) 170.-



Dušo sienelė 950.-(kodas: L14/VES)
Dušo sienelė 1005.-(kodas: L15/VES)

DĖMESIO!

Galima komplektuoti su grūdinto stiklo dušo sienoje. Dušo sienelė sudaryta iš nejudamo sieninio stiklo ir visiškai uždarymų stumdomų durelių.

Metro (Kodas: MET) 155 x 155 x 68 cm / 430 l

Kodų pavyzdžiai: MET / S8 / E17 / DC /

| SISTEMOS | S1 | S2 | S3 | S4 | S6 | S7 | S8 | S10 | S11 |
|--------------------|----|----|-----|-----|-------|-----|-------|-------|-----|
| VANDENS PURKŠTUKAI | - | - | 6+5 | 6+5 | 10+10 | 6+5 | 10+10 | 10+10 | - |
| ORO PURKŠTUKAI | - | 12 | - | 13 | - | 13 | 13 | 13 | - |
| SIURBLIAI | - | - | 1 | 1 | 2 | 1 | 2 | 2 | - |
| PŪSTUVAI | - | - | - | 1 | - | 1 | 1 | 2 | - |

| Kodo paaiškinimas | vonios modelis | sistema | skydelio padėtis | vonios maišytuvas |
|-------------------|----------------|---------|------------------|-------------------|
|-------------------|----------------|---------|------------------|-------------------|

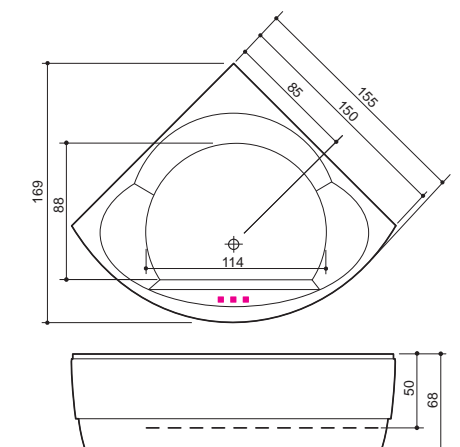

PRIEKINĖS UŽDANGOS PADĖTIS

NUGAROS MASAŽAS SU VIENU SIURBLIU

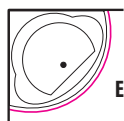

E17

E12 Be uždangos

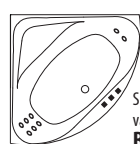

Seljamasaž vasakul BL

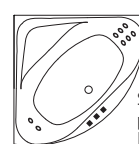

Seljamasaž paremal BR

MASAŽO PAKETAI

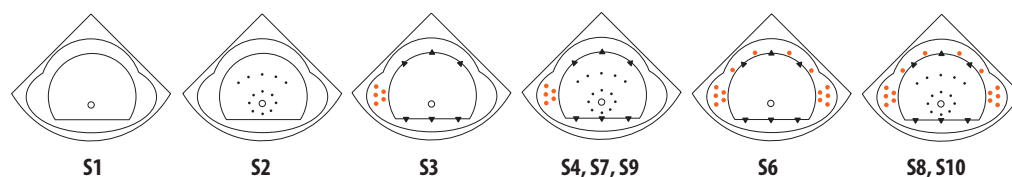

VONIOS MAIŠYTUVAI

PRIEDAI



Damixa Clover (DC1)
815.-



Alpi (A3)
565.-



Alpi (A3M)
835.-



Alpi (A3V)
835.-



Vonios prileidimas per vandens persipylimo sistemą (OSM) 170.-



Vonios prileidimas per vandens persipylimo sistemą (OS) 140.-



Minkšta pagalvėlė (MSV) 65.-



Automatinis prileidimas (AF) 220.-

Scala (Kodas: SCA) 180 x 120 x 67 cm / 535 l

| SISTEMOS | S1 | S2 | S3 | S4 | S6 | S7 | S8 | S10 | S11 |
|--------------------|----|----|----|----|------|----|------|-----|-----|
| VANDENS PURKŠTUKAI | - | - | 8 | 8 | 8+20 | 8 | 8+20 | - | - |
| ORO PURKŠTUKAI | - | - | - | 16 | - | 16 | 16 | - | - |
| SIURBLIAI | - | - | 1 | 1 | 2 | 1 | 2 | - | - |
| PŪSTUVAI | - | - | - | 1 | - | 1 | 1 | - | - |

PRIEKINĖS UŽDANGOS PADĖTIS



E18

E19

E20

E21

E24 Be uždangos

PSI!

• E21 pūhul lisandub
otsapaneeli Kaina: 45eur.

MASAŽO PAKETAI

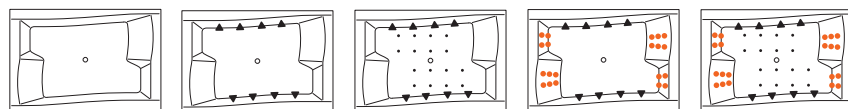

S1

S3

S4, S7

S6

S8

VONIOS MAIŠYTUVAI

Damixa Clover (DC1)
815.-Alpi (A3)
565.-Alpi (A3M)
835.-Alpi (A3V)
835.-

PRIEDAI

Vonios prileidimas per
vandens persipylimo
sistemą (OSM) 170.-Vonios prileidimas per
vandens persipylimo
sistemą (OS) 140.-Minkšta pagalvėlė
(MSV) 65.-Automatinis
prileidimas
(AF) 220.-

Kodų pavyzdžiai: SCA / S9 / E21 / DC / MSV*2

Kodo paaiškinimas vonios modelis sistema skydelio padėtis vonios maišytuvas

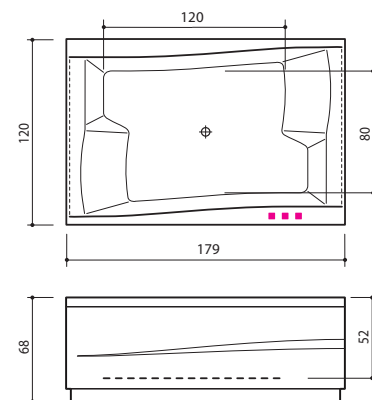

GALIMI MAIŠYTUVO MONTAVIMO VARIANTAI ANT VONIOS

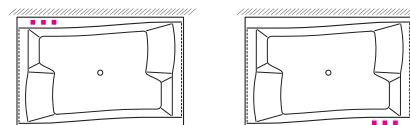

MW1

MF3

Madonna (Kodas: MXL) Ø 173 x 75 cm / 475 l

| SISTEMOS | S1 | S2 | S3 | S4 | S6 | S7 | S8 | S10 | S11 |
|--------------------|----|----|----|----|-------|-------|-------|-------|-----|
| VANDENS PURKŠTUKAI | - | - | - | - | 12+12 | 12+12 | 12+12 | 12+12 | - |
| ORO PURKŠTUKAI | - | - | - | - | - | 12 | 12 | 12 | - |
| SIURBLIAI | - | - | - | - | 2 | 1 | 2 | 2 | - |
| PŪSTUVAI | - | - | - | - | - | 1 | 1 | 2 | - |

PRIEKINĖS UŽDANGOS PADĖTIS

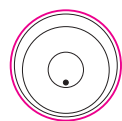

E26

E24 Be uždangos

DĖMESIO!

• Vandens purkštukas "Grand" yra
standartinėje įrangoje.

Vandens purkštukas
„Grand“

MASAŽO PAKETAI

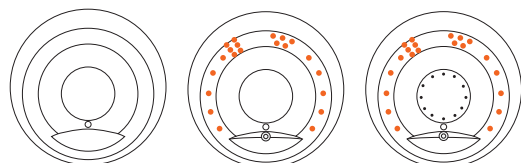

S1

S6

S7, S8, S10

VONIOS MAIŠYTUVAI

Damixa Clover (DC1)
815.-Alpi (A3)
565.-Alpi (A3M)
835.-Alpi (A3V)
835.-

PRIEDAI

Vonios prileidimas per
vandens persipylimo
sistemą (OSM) 170.-Vonios prileidimas per
vandens persipylimo
sistemą (OS) 140.-Minkšta pagalvėlė
(MSV) 65.-Automatinis
prileidimas
(AF) 220.-

Kodų pavyzdžiai: MXL / S10 / E24 / DC /

Kodo paaiškinimas vonios modelis sistema skydelio padėtis vonios maišytuvas

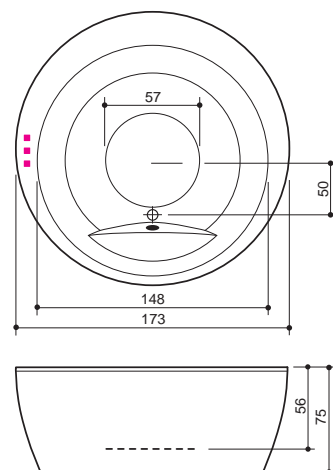

Quadrum (Kodas: QDR) 178 x 178 x 72 cm / 600 l

Kodų pavyzdžiai: QDR / S6 / DR1 /
 Kodo paaiškinimas vonios sistema vonios maišytuvas

| SISTEMOS | S1 | S2 | S3 | S4 | S6 | S7 | S8 | S10 | S11 |
|--------------------|----|----|----|----|--------|----|--------|-----|-----|
| VANDENS PURKŠTUKAI | - | - | - | - | 6+22+2 | - | 6+22+2 | - | - |
| ORO PURKŠTUKAI | - | - | - | - | - | - | 12 | - | - |
| SIURBLIAI | - | - | - | - | 2 | - | 2 | - | - |
| PŪSTUVAI | - | - | - | - | - | - | 1 | - | - |

MASAŽO PAKETAI

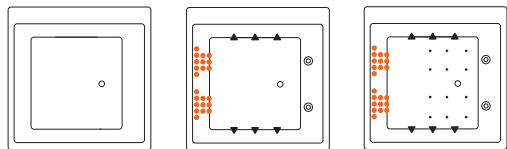

S1

S6

S8

DĖMESIO!

• Vandens purkštukas „Grand“ yra standartinėje įrangoje.



Vandens purkštukas „Grand“

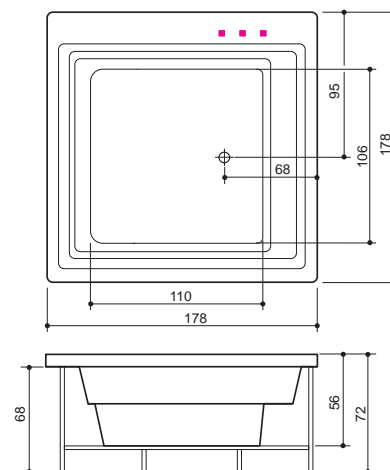

VONIOS MAIŠYTVUVAI



Damixa Clover (DC1)
815.-

Alpi (A3)
565.-

Alpi (A3M)
835.-

Alpi (A3V)
835.-

PRIEDAI



Vonios prileidimas per vandens persipylimo sistemą (OSM) 170.-

Vonios prileidimas per vandens persipylimo sistemą (OS) 140.-

Minkšta pagalvėlė (MSV) 65.-

Automatinis prileidimas (AF) 220.-

DĖMESIO!

• „Quadrum“ vonios modelis yra gaminamas, be dekoratyvinių šoninių skydelių.

DUŠO SIENELĖS



Naujajame 2019 m. kataloge Balteco siūlo didelę kokybiškų Estijoje pagamintų dušo kabinų, dušo sienelių, dušo durių ir kombinuotų sprendimų įvairovę. Turėdami daugiau nei 30 metų vonios kambario produktų projektavimo, raidos ir gamybos patirtį, siūlome tik iš kokybiškų medžiagų pagamintus ir kruopščiai išbandytus techninius sprendimus, kurie yra funkcionalūs ir patvarūs.

Dušo sienelėms ir dušo durielėms siūlome profi liuoto stiklo (6 mm) Project serijos dušo gaminius ir stiklo (8mm) Concept serijos gaminius su vyriais bei apkabų tvirtinimais. Siūlome įvairių aliuminio apdailą ir didelį stiklo pasirinkimą bei, be standartinių matmenų, siūlome platų specialių matmenų produktų asortimentą, kad sprendimas atitiktų kliento reikalavimus ir vonios kambario sąlygas. Visos Balteco pagamintos dušo kabinos, dušo sienelės, dušo durielės bei kombinuoti sprendimai yra paženklinėti CE ženklu ir atitinka Europos saugos reikalavimus (EN 14428).

- › Concept serijos 8 mm grūdintas stiklas, vyrių ir apkabų sistemos
- › Project serijos 6 mm grūdintas stik ir aliuminio profi liai
- › Įvairi aliuminio apdaila ir didelis stiklo pasirinkimas
- › Produktai pagal kliento prašomus matmenis
- › 30 metų dušo kabinų gamybos patirtis
- › Kruopščiai išbandyti techniniai sprendimai

KAIP IŠSIRINKTI TINKAMĄ GAMINĮ

- › Pagal patalpas galima rinktis dušo kabiną, dušo dureles nišai, pertvarą arba kombinuotą variantą.
- › Jei vietos yra pakankamai, mažiau kaip 90*90cm matmenų (kvadratinė) dušo zona / kampas nerekomenduojamas.
- › Labiausiai paplitęs yra skaidrus stiklas (T1), privatesnis tonuotas pilkas (T2) ir beveik nepermatomas šilkinio matiškumo stiklas (T3/ Concept serijoje). Ir išskirtinis „Crystal Vision“ stiklas (T4/Concept serija).

DUŠO KAMPAI

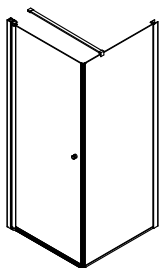

FORM
psl 80

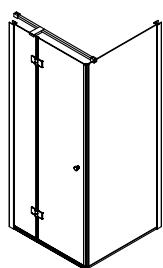

FORM PLUS
psl 81

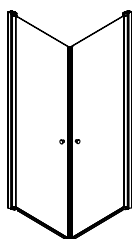

MODE
psl 82

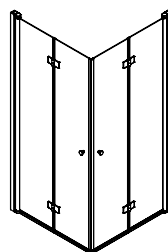

FOLD
psl 84

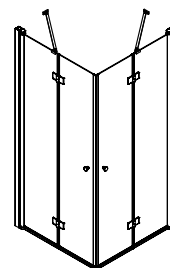

FOLD PLUS
psl 85

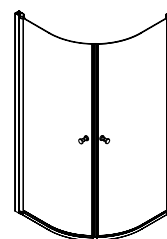

ARC
psl 86

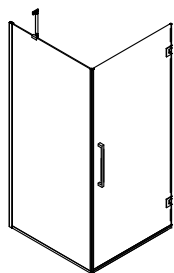

CONCEPT 1
psl 72

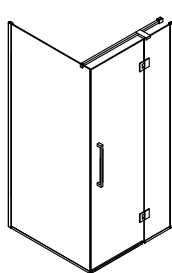

CONCEPT 2
psl 72

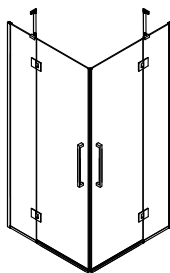

CONCEPT 3
psl 73

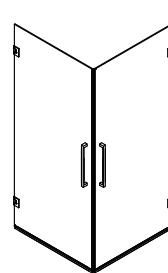

CONCEPT 4
psl 73

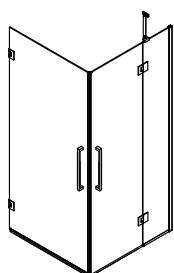

CONCEPT 5
psl 74

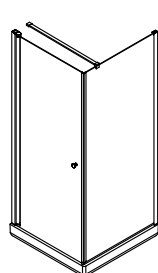

KANTO
(su padėklų)
psl 91

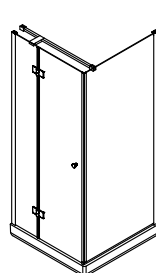

KANTO PLUS
(su padėklų)
psl 91

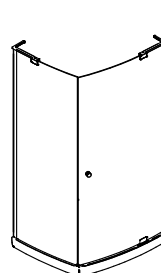

VIBE
(su padėklų)
psl 93

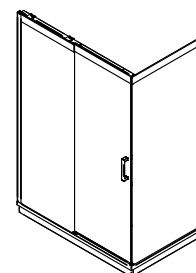

MAKRO
(su padėklų / be padėklų)
psl 92



 DUŠO PERTVAROS/
DURYS

 NIŠOS
PERTVAROS

 NIŠA DUO

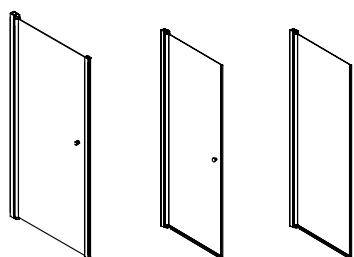

FORM psl 80 MODE psl 82 SOLA psl 83

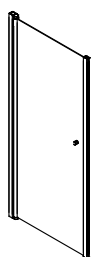

FORM SOLO psl 80

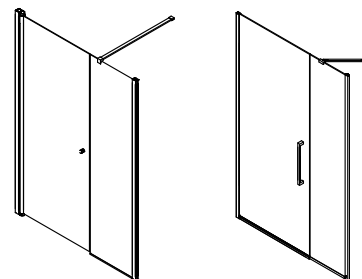

FORM DUO psl 80 CONCEPT 6 psl 74

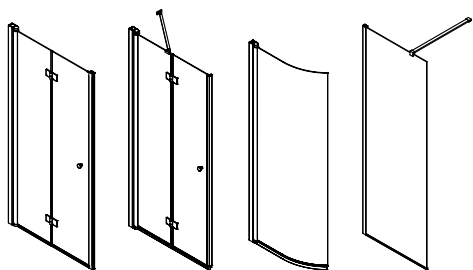

FOLD psl 84 FOLD PLUS psl 85 AXIS psl 87 LINE EXTRALINE psl 88, 89

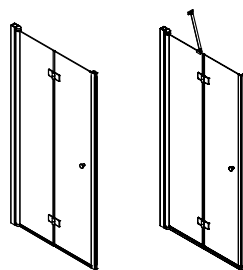

FOLD SOLO psl 84 FOLD PLUS SOLO psl 85

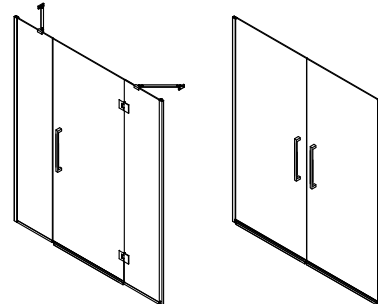

CONCEPT 8 psl 75 CONCEPT 11 psl 77

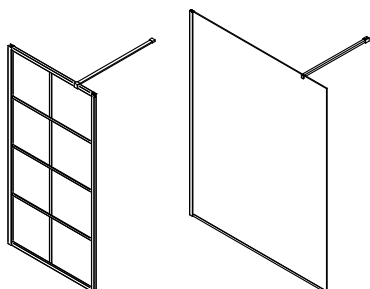

FRAMELINE psl 90 CONCEPT 12 psl 77

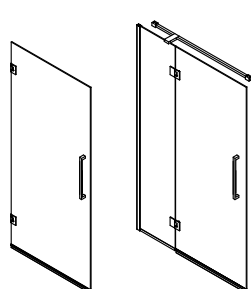

CONCEPT 7 psl 75 CONCEPT 9 psl 76

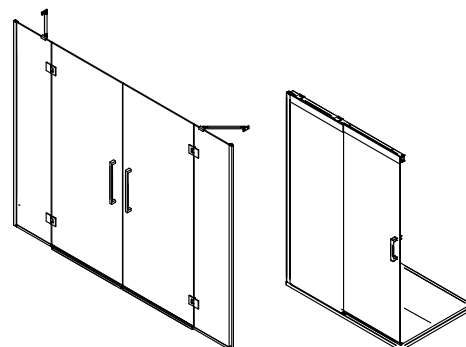

CONCEPT 10 psl 76 MAKRO (su padēklu / be padēklo) psl 92

SERIJA CONCEPT DUŠO KAMPAI

CONCEPT 1

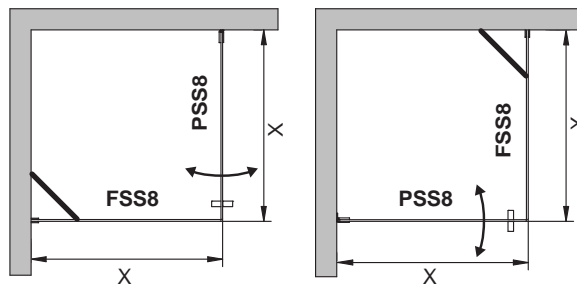

| Aprašymas | Kodas | Matmuo | PrG chromas | PrM juoda |
|-----------|---------------------------------|-----------|-------------|-----------|
| FSS | FSS8/MT/KT/90/FT1/PrG vöi PrM | 90cm | 315.- | 340.- |
| PSS | PSS8/MT/-/90/FT1/H2/PrG vöi PrM | 90cm | 625.- | 765.- |
| FSS | FSS8/MT/KT/x/FT1/PrG vöi PrM | 25<X<90cm | 350.- | 375.- |
| PSS | PSS8/MT/-/x/FT1/H2/PrG vöi PrM | 60<X<90cm | 695.- | 840.- |

Standartinis aukštis: 200cm

Laikikliai tvirtinti stiklams prie sienos: blizgūs (PrG) arba juodi (PrM)

Komplekte yra įstriža atrama (KT)

PRIEDAI:

| | |
|---|-----------------------------|
| Įstrižos atramos pakeitimas skersiniu elementu 90 cm (RT8L90) | + 50 eur(PrG) + 60 eur(PrM) |
| Įstrižos atramos pakeitimas skersiniu elementu 120 cm (RT8L120) | + 70 eur(PrG) + 85 eur(PrM) |
| Tonuotas pilkas stiklas (T2) | + 35 eur/m ² |
| Matelux šilkinio matiškumo stiklas (T3) | + 45 eur/m ² |
| Eksklyzyvinis Crystal Vision stiklas (T4) | + 140 eur/m ² |
| Aliuminio profilis po dušo durelėmis, h=10mm (LL100) | + 35 eur/m |

Kabinos kaina: (90x90cm, T1/PrG): 940.-

CONCEPT 2

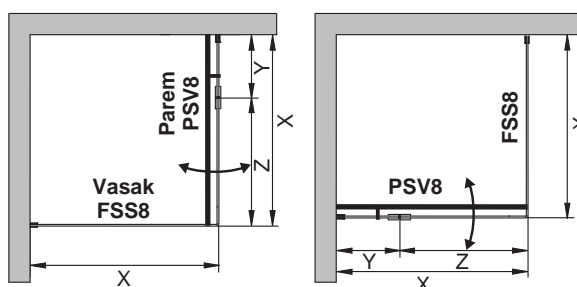

| Aprašymas | Kodas | Matmuo | PrG chromas | PrM juoda |
|-----------|--------------------------------------|---------------------|-------------|-----------|
| FSS | FSS8/MT/90/FT1/PrG vöi PrM | 90cm | 265.- | 293.- |
| PSV | PSV8/MT/VT8L90/90/FT1/H2/PrG vöi PrM | 90cm Y=30cm, Z=60cm | 955.- | 1199.- |
| FSS | FSS8/MT/VT8L90/x/FT1/PrG vöi PrM | 60<X<90cm | 295.- | 322.- |
| PSV | PSV8/MT/KT/x/FT1/H2/PrG vöi PrM | 25<Y<50 55<Z<75 | 1055.- | 1322.- |

Standartinis aukštis: 200cm

* X=Y+Z

Laikikliai tvirtinti stiklams prie sienos: blizgūs (PrG) arba juodi (PrM)

Komplekte yra išilginė atrama 90 cm (VT8L90)

PRIEDAI:

| | |
|---|-------------------------------|
| Išilginės atramos VT8L90 pakeitimas išilgine atrama 120cm (VT8L120) | + 30 eur (PrG) + 40 eur (PrM) |
| Išilginės atramos VT8L90 pakeitimas išilgine atrama 160cm (VT8L160) | + 50 eur (PrG) + 60 eur (PrM) |
| Tonuotas pilkas stiklas (T2) | + 30 eur/m ² |
| Matelux šilkinio matiškumo stiklas (T3) | + 40 eur/m ² |
| Eksklyzyvinis Crystal Vision stiklas (T4) | + 140 eur/m ² |
| Aliuminio profilis po dušo durelėmis, h=10mm (LL100) | + 30 eur/m |

Kabinos kaina: (90x90cm, T1/PrG): 1220.-

CONCEPT 3

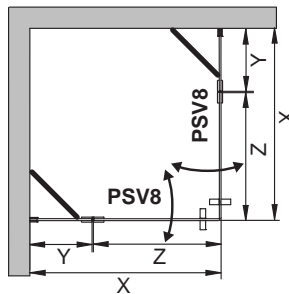

| Aprašymas | Kodas | Matmuo | PrG chromas | PrM juoda |
|-----------|----------------------------------|-------------------|-------------|-----------|
| PSV | PSV8/MT/KT/90/FT1/H2/PrG vöi PrM | 90cm Y=30, Z=60cm | 850.- | 1070.- |
| PSV | PSV8/MT/KT/x/FT1/H2/PrG vöi PrM | 25<Y<50 55<Z<75 | 935.- | 1180.- |

Standartinis aukštis: 200cm * X=Y+Z
 Laikikliai tvirtinti stiklams prie sienos: blizgūs (PrG) arba juodi (PrM)
 Komplekte yra įstriža atrama (KT)

PRIEDAI:

| | |
|--|--------------------------|
| Tonuotas pilkas stiklas (T2) | + 30 eur/m ² |
| Matelux šilkinio matiškumo stiklas (T3) | + 40 eur/m ² |
| Ekskliuzyvinis Crystal Vision stiklas (T4) | + 140 eur/m ² |
| Aliuminio profi lis po dušo durelėmis, h= 10mm (LL100) | + 30 eur/m |
| Kampinė vandens ribojimo jungtis (LLCOR NER) | + 20 eur |

Kabinos kaina: (90x90cm, T1/PrG): 1700.-

CONCEPT 4

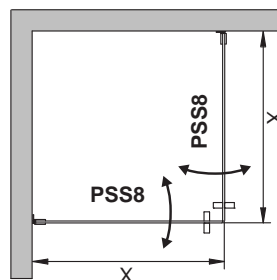

| Aprašymas | Kodas | Matmuo | PrG chromas | PrM juoda |
|-----------|---------------------------------|-----------|-------------|-----------|
| PSS | PSS8/MT/-/90/FT1/H2/PrG vöi PrM | 90cm | 625.- | 765.- |
| PSS | PSS8/MT/-x/FT1/H2/PrG vöi PrM | 60<x<90cm | 695.- | 840.- |

Standartinis aukštis: 200cm

PRIEDAI:

| | |
|--|--------------------------|
| Tonuotas pilkas stiklas (T2) | + 30 eur/m ² |
| Matelux šilkinio matiškumo stiklas (T3) | + 40 eur/m ² |
| Ekskliuzyvinis Crystal Vision stiklas (T4) | + 140 eur/m ² |
| Aliuminio profi lis po dušo durelėmis, h= 10mm (LL100) | + 30 eur/m |
| Kampinė vandens ribojimo jungtis (LLCOR NER) | + 20 eur |

Kabinos kaina: (90x90cm, T1/PrG): 1250.-

CONCEPT 5



Kabinos kaina: (90x90cm, T1/PrG): 1475.-

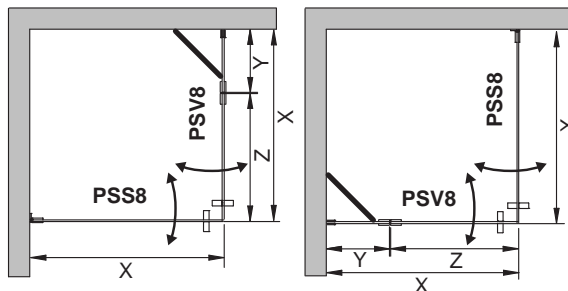

| Apraš. | Kodas | Matmuo | PrG chromas | PrM juoda |
|--------|----------------------------------|---------------------|-------------|-----------|
| PSS | PSS8/MT/-/90/FT1/H2/PrG vöi PrM | 90cm | 625.- | 765.- |
| PSV | PSV8/MT/KT/90/FT1/H2/PrG vöi PrM | 90cm Y=30cm, Z=60cm | 850.- | 1070.- |
| PSS | PSS8/MT/-/x/FT1/H2/PrG vöi PrM | 60<X<90cm | 695.- | 845.- |
| PSV | PSV8/MT/KT/x/FT1/H2/PrG vöi PrM | 25<Y<50 55<Z<75 | 935.- | 1180.- |

Standartinis aukštis: 200cm

* X=Y+Z

Laikikliai tvirtinti stiklams prie sienos: blizgūs (PrG) arba juodi (PrM)

Komplekte yra įstriža atrama (KT)

PRIEDAI:

| | |
|--|--------------------------|
| Tonuotas pilkas stiklas (T2) | + 30 eur/m ² |
| Matelux šilkinio matiškumo stiklas (T3) | + 40 eur/m ² |
| Ekskliuzyvinis Crystal Vision stiklas (T4) | + 140 eur/m ² |
| Aliuminio profi lis po dušo durelėmis, h= 10mm (LL100) | + 30 eur/m |
| Kampinė vandens ribojimo jungtis (LLCOR NER) | + 20 eur |

CONCEPT 6



Kabinos kaina: (90cm, T1/PrG): 940.-

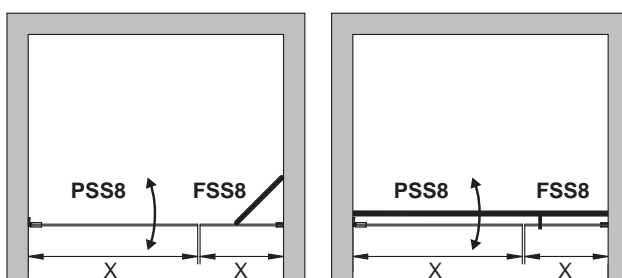

| Aprašymas | Kodas | Matmuo | PrG chromas | PrM juoda |
|-----------|---------------------------------|-----------|-------------|-----------|
| PSS | PSS8/MT/-/60/FT1/H2/PrG vöi PrM | 60cm | 625.- | 765.- |
| FSS | FSS8/MT/KT/30/FT1/PrG vöi PrM | 30cm | 315.- | 340.- |
| PSS | PSS8/MT/-/x/FT1/H2/PrG vöi PrM | 60<X<90cm | 695.- | 845.- |
| FSS | FSS8/MT/KT/x/FT1/PrG vöi PrM | 25<X<90cm | 350.- | 375.- |

Standartinis aukštis: 200cm

Laikikliai tvirtinti stiklams prie sienos: blizgūs (PrG) arba juodi (PrM)

Komplekte yra įstriža atrama (KT)

PRIEDAI:

| | |
|---|------------------------------|
| Įstrižos atramos(KT) pakeitimas skersiniu elementu 90cm (RT8L90) | + 50 eur(PrG) + 60 eur(PrM) |
| Įstrižos atramos (KT) pakeitimas skersiniu elementu 120cm (RT8L120) | + 70 eur(PrG) + 85 eur(PrM) |
| Įstrižos atramos (KT) pakeitimas skersiniu elementu 160cm (RT8L160) | + 95 eur(PrG) + 105 eur(PrM) |
| Tonuotas pilkas stiklas (T2) | + 30 eur/m ² |
| Matelux šilkinio matiškumo stiklas (T3) | + 40 eur/m ² |
| Ekskliuzyvinis Crystal Vision stiklas (T4) | + 140 eur/m ² |

CONCEPT 7

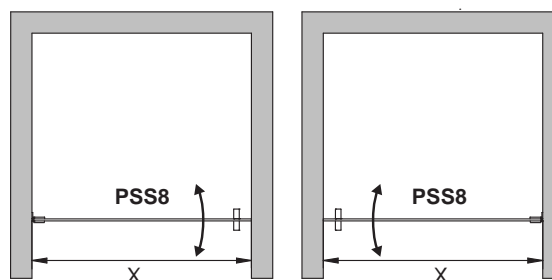

| Aprašymas | Kodas | Matmuo | PrG chromas | PrM juoda |
|-----------|---------------------------------|-----------|-------------|-----------|
| PSS | PSS8/PT/-/90/FT1/H2/PrG vöi PrM | 90cm | 625.- | 765.- |
| PSS | PSS8/PT/-/x/FT1/H2/PrG vöi PrM | 60<x<90cm | 695.- | 840.- |

Standartinis aukštis: 200cm

PRIEDAI:

| | |
|--|--------------------------|
| Tonuotas pilkas stiklas (T2) | + 30 eur/m ² |
| Matelux šilkinio matiškumo stiklas (T3) | + 40 eur/m ² |
| Ekskluzyvinis Crystal Vision stiklas (T4) | + 140 eur/m ² |
| Aliuminio profi lis po dušo durelėmis, h= 10mm (LL100) | + 30 eur/m |

Kabinos kaina: (90cm, T1/PrG): 625.-

CONCEPT 8

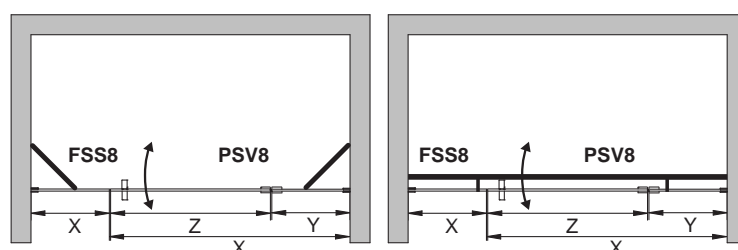

| Aprašymas | Kodas | Matmuo | PrG chromas | PrM juoda |
|-----------|--------------------------------|---------------------|-------------|-----------|
| FSS | FSS8/MT/KT/30/FT1/PrG vöi PrM | 30cm | 315.- | 340.- |
| PSV | PSV8/MT/KT/90/FT1/H2/PrGvöiPrM | 90cm Y=30cm, Z=60cm | 850.- | 1070.- |
| FSS | FSS8/MT/KT/x/FT1/PrG vöi PrM | 25<X<90cm | 350.- | 375.- |
| PSV | PSV8/MT/KT/x/FT1/H2/PrGvöiPrM | 25<Y<50 55<Z<75 | 935.- | 1185.- |

Standartinis aukštis: 200cm * X=Y+Z
Stiklaside sienaakinnitused: läikivad profilid (PrG) vöi juodaad profilid (PrM)
Komplekte yra įstriža atrama (KT 2tk)

PRIEDAI:

| | |
|---|-----------------------------|
| Įstrižos atramos (KT) pakeitimas skersiniu elementu 120cm (RT8L120) | + 30 eur(PrG) + 40 eur(PrM) |
| Įstrižos atramos (KT) pakeitimas skersiniu elementu 160cm (RT8L160) | + 50 eur(PrG) + 60 eur(PrM) |
| Tonuotas pilkas stiklas (T2) | + 30 eur/m ² |
| Matelux šilkinio matiškumo stiklas (T3) | + 40 eur/m ² |
| Ekskluzyvinis Crystal Vision stiklas (T4) | + 140 eur/m ² |
| Alum. veepiirdeprofil DURELĖSe alla kõrgus 10mm (LL100) | + 30 eur/m |

Kabinos kaina: (120cm, T1/PrG): 1165.-

CONCEPT 9



Kabinos kaina: (90cm, T1/PrG): 955.-

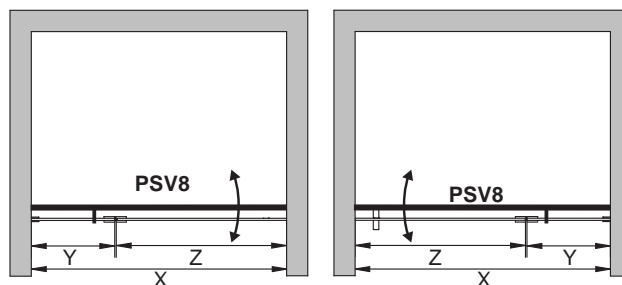

| Aprašymas | Kodas | Matmuo | PrG chromas | PrM juoda |
|-----------|---------------------------------------|---------------------|-------------|-----------|
| PSV | PSV8/PT/VT8L90N/90/FT1/H2/PrG vöi PrM | 90cm Y=30cm, Z=60cm | 955.- | 1200.- |
| PSV | PSV8/PT/VT8L90N/x/FT1/H2/PrG vöi PrM | 25<Y<50 55<Z<75 | 1055.- | 1320.- |

Standartinis aukštis: 200cm *X=Y+Z
 Laikikliai tvirtinti stiklams prie sienos: blizgūs (PrG) arba juodi (PrM)
 Komplekte yra išilginė nišos atrama iki 90 cm (VT8L90)

PRIEDAI:

| | |
|---|-----------------------------|
| Išilginės atramos VT8L90 pakeitimas išilgine atrama 120cm (VT8L120) | + 30 eur(PrG) + 40 eur(PrM) |
| Išilginės atramos VT8L90 pakeitimas išilgine atrama 160cm (VT8L160) | + 50 eur(PrG) + 60 eur(PrM) |
| Tonuotas pilkas stiklas (T2) | + 30 eur/m ² |
| Matelux šilkinio matiškumo stiklas (T3) | + 40 eur/m ² |
| Ekskliuzyvinis Crystal Vision stiklas (T4) | + 140 eur/m ² |

CONCEPT 10



Kabinos kaina: (180cm, T1/PrG): 1700.-

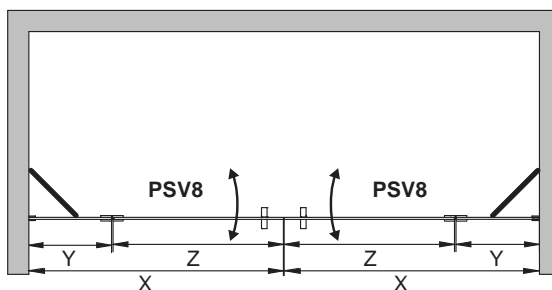

| Aprašymas | Kodas | Matmuo | PrG chromas | PrM juoda |
|-----------|----------------------------------|---------------------|-------------|-----------|
| PSV | PSV8/MT/KT/90/FT1/H2/PrG vöi PrM | 90cm Y=30cm, Z=60cm | 850.- | 1070.- |
| PSV | PSV8/MT/KT/x/FT1/H2/PrG vöi PrM | 25<Y<50 55<Z<75 | 935.- | 1185.- |

Standartinis aukštis: 200cm *X=Y+Z
 Laikikliai tvirtinti stiklams prie sienos: blizgūs (PrG) arba juodi (PrM)
 Komplekte yra įstriža atrama (KT 2 tk)

PRIEDAI:

| | |
|--|--------------------------|
| Tonuotas pilkas stiklas (T2) | + 30 eur/m ² |
| Matelux šilkinio matiškumo stiklas (T3) | + 40 eur/m ² |
| Ekskliuzyvinis Crystal Vision stiklas (T4) | + 140 eur/m ² |
| Aliuminio profi lis po dušo durelėmis, h= 10mm (LL100) | + 30 eur/m |

CONCEPT 11

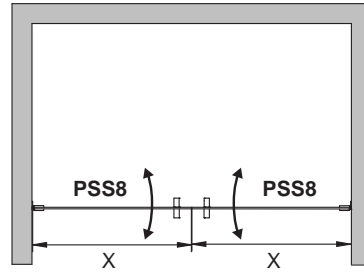

| Apraš. | Kodas | Matmuo | PrG chromas | PrM juoda |
|--------|----------------------------------|-----------|-------------|-----------|
| PSS | PSS8/MT/-/90/FT1/H2/ PrG või PrM | 90cm | 625.- | 765.- |
| PSS | PSS8/MT/-/x/FT1/H2/ PrG või PrM | 60<x<90cm | 700.- | 845.- |

Standartinis aukštis: 200cm

PRIEDAI:

| | |
|--|--------------------------|
| Tonuotas pilkas stiklas (T2) | + 30 eur/m ² |
| Matelux šilkinio matiškumo stiklas (T3) | + 40 eur/m ² |
| Ekskliuzyvinius Crystal Vision stiklas (T4) | + 140 eur/m ² |
| Aliuminio profi lis po dušo durelėmis, h= 10mm (LL100)+ 25 eur/m | |

Kabinos kaina: (180cm, T1/PrG): 1250.-

CONCEPT 12

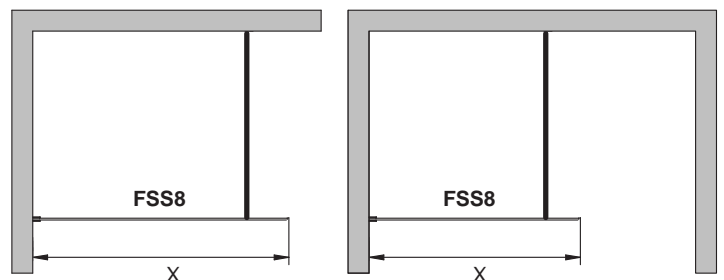

| Aprašymas | Kodas | Matmuo | PrG chromas | PrM juoda |
|-----------|------------------------------------|---------------|-------------|-----------|
| FSS | FSS8/-/RT8L120/120/FT1/PrG või PrM | 120cm | 475.- | 505.- |
| FSS | FSS8/-/RT8L120/x/FT1/PrG või PrM | 91cm<X<120cm | 520.- | 550.- |
| FSS | FSS8/-/RT8L120/160/FT1/PrG või PrM | 160cm | 520.-* | 555.- |
| FSS | FSS8/-/RT8L120/x/FT1/PrG või PrM | 121cm<X<160cm | 575.-* | 610.- |

*Yra specialus įpakavimas ir specialus transportavimo padėklas. Bendras aukštis: 200cm
Komplekte yra iki 90cm ilgio tvirtinimo atrama (RT8L90) laikikliai tvirtinti stiklams prie sienos: blizgūs (PrG) arba juodi (PrM)
Stiklaside sienaakinnitusel saab valida laikivad profiilid (PrG) või juodaad (PrM)

PRIEDAI:

| | |
|---|---------------------------|
| Atramos RT8L90 pakeitimas į 160cm atramą (RT8L160) | + 50 eur PrG + 60 eur PrM |
| Tonuotas pilkas stiklas (T2) | + 30 eur/m ² |
| Matelux šilkinio matiškumo stiklas (T3) | + 40 eur/m ² |
| Ekskliuzyvinius Crystal Vision stiklas (T4) | + 140 eur/m ² |
| Aliuminio profi lis po dušo durelėmis, h=10mm (LL100) | + 30 eur/m |

Kabinos kaina: (120cm, T1/PrG/RT8L90): 475.-

CONCEPT SERIJA APDAILOS VARIANTAI

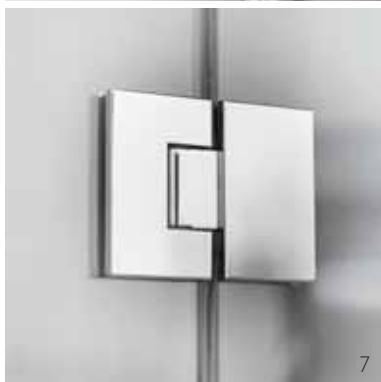

STIKLO TIPAI:

- 1 Tonuotas hall (FT2)**
8 mm grūdintas stiklas
- 2 Skaidrus (FT1)**
8 mm grūdintas stiklas
- 3 Matelux (FT3)**
8 mm šilkinio matiškumo grūdintas stiklas
- Crystal Vision (FT4)**
- 4** 8 mm grūdintas išskirtinis stiklas

PROFILIO TIPAI:

- 5 Ekskliuzyvinis stiklo/sienos durų vyris PrM**
- 6** Aukščiausios kokybės žalvaris su juoda apdaila (H2) su galimybe reguliuoti uždarymo kampą
- 7 Ekskliuzyvinis stiklo/sienos durų vyris**
Aukščiausios kokybės chromuotas žalvaris (H2) su galimybe reguliuoti uždarymo kampą
- 8 Ekskliuzyvinis stiklo/sienos durų vyris**
Aukščiausios kokybės chromuotas žalvaris (H2) su galimybe reguliuoti uždarymo kampą
- 9 Ekskliuzyvinė dvipusė rankenėlė**
Juodas nerūdijantis plienas
- 10 Sieninis U profilis (PrG, PrM)**
Blizgaus arba juodo aliuminio profilis su viršutine tarpine.

CONCEPT SERIJOS PRIEDAI

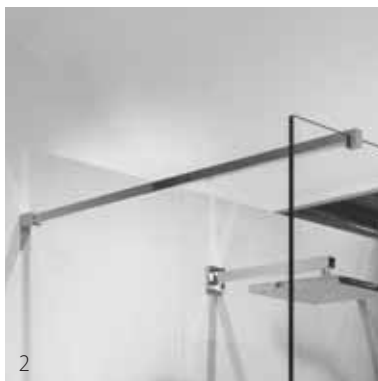

| Aprašymas | Apdaila | Kodas |
|--|------------------|-----------------------|
| 1 Įstriža atrama 8mm stiklui (reguliuojamas kampas) | chromas juoda | KT KTM |
| 2 Stati atrama 8mm stiklui (atramosilgis iki 90 cm) | chromas juoda | RT8L90 RT8L90M |
| Stati atrama 8mm stiklui (atramosilgis iki 120 cm) | chromas juoda | RT8L120 RT8L120M |
| Stati atrama 8mm stiklui (atramosilgis iki 160 cm) | chromas juoda | RT8L160 RT8L160M |
| 3 Išilginė atrama su dviem tvirtinimais 8mm stiklui (atramosilgis iki 90 cm) | chromas juoda | VT8L90 VT8L90M |
| Išilginė atrama su dviem tvirtinimais 8mm stiklui (atramosilgis iki 120 cm) | chromas juoda | VT8L120 VT8L120M |
| Išilginė atrama su dviem tvirtinimais 8mm stiklui (atramosilgis iki 160 cm) | chromas juoda | VT8L160 VT8L160M |
| 4 Išilginė nišos atrama, stiklui (vienas tvirtinimas) (atramosilgis iki 90 cm) | chromas juoda | VT8L90N VT8L90NM |
| Išilginė nišos atrama, stiklui (vienas tvirtinimas) (atramosilgis iki 120 cm) | chromas juoda | VT8L120N VT8L120NM |
| Išilginė nišos atrama, stiklui (vienas tvirtinimas) (atramosilgis iki 160 cm) | chromas juoda | VT8L160N VT8L160NM |
| 5 Vandens ribojimo juostelė grindims 100 cm (supjaustoma pagal dydį) | laidis | LL100 |
| 5 Vandens ribojimo juostelė grindims 200 cm (supjaustoma pagal dydį) | laidis | LL200 |
| 6 Kampinė vandens ribojimo jungtis | chromas | LLCORNER |

SERIJA PROJECT DUŠO KAMPAI



DUŠO SIENELĖS



FORM

- Dušo kabina, susidedanti iš dušo durelių (PSS1) ir fiksuotos sienos (FSS1).
- Fiksuota sienelė prie grindų tvirtinama U profiliu, sienelės standumą užtikrina kryžminė atrama.
- Tiekiami standartinių ir specialių matmenų.
- Produktų serija turi specialaus dydžio nišos dureles: Form solo ir Form duo.

PRODUKTĄ SUDARO:

Dušo durelės (PSS1): 200 cm aukštis, 6 mm grūdintas tiesus stiklas (skaidrus / tonuotas), aliuminio profiliai (anoduotas / blizgus / juodas / baltas), rankena, durelių magnetinė tarpinė, apatinė vandens tarpinė, tvirtinimo detalės

Fiksuota sienelė (FSS1): 200 cm aukštis, 6 mm grūdintas tiesus stiklas (skaidrus / tonuotas), aliuminio profiliai (anoduotas / blizgus / juodas / baltas), viršutinė stiklo kryžminė atrama, apatinė stiklo profilis, durelių magnetinė tarpinė, tvirtinimo detalės.

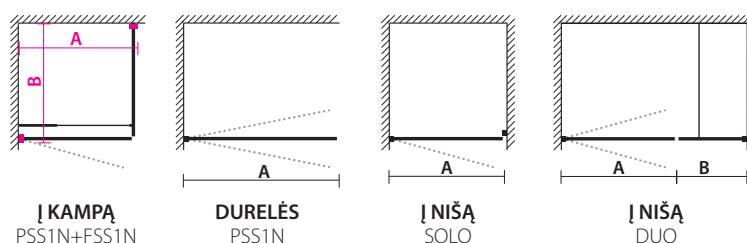

PS. MATMUO=IŠORINIS GABARITAS



FORM | NIŠA (durys)



FORM | NIŠA (durys ir sienelė)

| Kodas* | Aprašymas | Matmuo (be tarpinės) B (siena) | Matmuo A (kampas) B (kampas) | FT1 (skaidrus) | FT2 (tonuotas) |
|------------------|---|--------------------------------------|------------------------------------|-------------------|-------------------|
| PSS1N/80/FTx/PrA | 80 cm varstomos tiesios durelės, anoduotas profilis | 78 cm | 80 cm | 300.- | 234.- |
| PSS1N/80/FTx/xxx | 80 cm varstomos tiesios durelės, JUODA (PrM); BALTA (PrV) | 78 cm | 80 cm | 340.- | 385.- |
| PSS1N/90/FTx/PrA | 90 cm varstomos tiesios durelės, anoduotas profilis | 88 cm | 90 cm | 310.- | 365.- |
| PSS1N/90/FTx/xxx | 90 cm varstomos tiesios durelės, JUODA (PrM); BALTA (PrV) | 88 cm | 90 cm | 350.- | 405.- |
| PSS1N/X/FTx/PrA | NEST. MATMENYS (70-95 cm) anoduotas profilis | X cm | X cm | 415.- | 475.- |
| PSS1N/X/FTx/xxx | NEST. MATMENYS (70-95 cm) JUODA (PrM); BALTA (PrV) | X cm | X cm | 455.- | 515.- |
| FSS1N/80/FTx/PrA | 80 cm fiksuota sienelė, anoduotas profilis | 77 cm | 80 cm | 315.- | 365.- |
| FSS1N/80/FTx/xxx | 80 cm fiksuota sienelė, JUODA (PrM); BALTA (PrV) | 77 cm | 80 cm | 365.- | 405.- |
| FSS1N/90/FTx/PrA | 90 cm fiksuota sienelė, anoduotas profilis | 87 cm | 90 cm | 330.- | 380.- |
| FSS1N/90/FTx/xxx | 90 cm fiksuota sienelė, JUODA (PrM); BALTA (PrV) | 87 cm | 90 cm | 365.- | 420.- |
| FSS1N/X/FTx/PrA | NEST. MATMENYS (40-69 cm) anoduotas profilis | X cm | X cm | 420.- | 470.- |
| FSS1N/X/FTx/xxx | NEST. MATMENYS (40-69 cm) JUODA (PrM); BALTA (PrV) | X cm | X cm | 470.- | 510.- |
| FSS1N/X/FTx/PrA | NEST. MATMENYS (70-95 cm) anoduotas profilis | X cm | X cm | 435.- | 490.- |
| FSS1N/X/FTx/xxx | NEST. MATMENYS (70-95 cm) JUODA (PrM); BALTA (PrV) | X cm | X cm | 480.- | 535.- |

NIŠOS DURELĖS: SOLO (nišai 60-95cm), DUO (nišai 95-180cm)

| Kodas | Aprašymas | Kintantis matmuo | FT1 | FT2 |
|--|---|------------------|--------|--------|
| PSS1N/XNS/FT1/PrA | Pasirinkto dydžio durelės su magnetiniu profiliu | X (60-95cm) | 495.- | 550.- |
| PSS1N/XNS/FT1/PrV/PrM | Pasirinkto dydžio durelės su juodu/baltu magnetiniu profiliu | X (60-95cm) | 590.- | 645.- |
| PSS1N/XND/FT1/PrA+FSS1/XND/FT1/PrA | Pasirinkto dydžio durelės+sienelė su magnetiniu profiliu, kryžminė atrama | X (95-180cm) | 920.- | 1040.- |
| PSS1N/XND/FT1/PrV/PrM+FSS1/XND/FT1/PrV/PrM | Pasirinkto dydžio durelės+sienelė su juodu/baltu magnetiniu profiliu, kryžminė atrama | X (95-180cm) | 1055.- | 1175.- |

PS. Prireikus, ši kryžminė atrama gali būti naudojama kaip pakreipimo atrama, o jos ilgis gali būti trumpinamas pjaunant.

Kintamas kod parametras: FTx –stiklo rūšis; X-gaminio plotis mm; prX-aliuminio profilių apdaila

LL100 aliuminis vandens barjero profilis po dušo durimis, aukštis 10mm, blizgus.



Naujiena

FORM PLUS

- Dušo kabiną sudaro: sienelė+ durys (PSV3R / PSV3L) ir fiksuota sienelė (FSS1N)
- Fiksuota sienelė pritvirtinta prie grindų U profiliu, standumą užtikrina sienos profilis ir išilginė atrama.
- Galimi standartiniai dydžiai ir specialūs pločiai.

Į KAMPĄ KOOSNEB:

Sienelė+durys (PSV3): 200 cm aukščio, 6 mm grūdintas stiklas (skaidrus / tamsintas), aliuminio profiliai (anoduotas / juodas), išilginė atrama iki 100 cm, rankenėlė, durelių magnetinis tarpiklis, apatinis vandens sandariklis, tvirtinimo priedai

Fiksuota sienelė (FSS1N): 6 cm grūdintas stiklas 200 cm aukščio (skaidrus / tamsintas), aliuminio profiliai (anoduoti / juodi), viršutinis stiklo skersinis elementas, durų magnetinis sandariklis, tvirtinimo priedai.

REKOMENDUOJAMI FORM PERTVARŲ SPRENDIMAI:

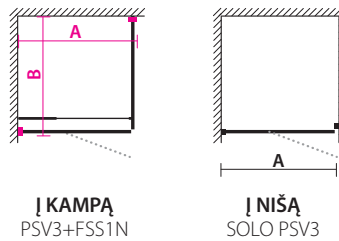

PSV3L (kairė)

PS. MATMUO=IŠORINIS GABARITAS

| Kodas* | Aprašymas | Matmuo (be tarpinės) B (siena) | Matmuo A (kampas) B (kampas) | FT1 (skaidrus) | FT2 (tonuotas) |
|--------------------------|---|--------------------------------|------------------------------|----------------|----------------|
| PSV3R/VT6L90A/90/FTx/PrA | 90 cm tiesi sienelė + durys, anoduotas profilis, (dešinė) | 88 cm | 90 cm | 575.- | 620.- |
| PSV3L/VT6L90A/90/FTx/PrA | 90 cm tiesi sienelė+ durys, anoduotas profilis, (kairė) | 88 cm | 90 cm | 575.- | 620.- |
| PSV3R/VT6L90M/90/FTx/PrM | 90 cm tiesi sienelė + durys, JUODA (dešinė) | 88 cm | 90 cm | 640.- | 685.- |
| PSV3L/VT6L90M/90/FTx/PrM | 90 cm tiesi sienelė + durys, JUODA (kairė) | 88 cm | 90 cm | 640.- | 685.- |
| PSV3R/VT6L100A/X/FTx/PrA | SPECIALUS DYDIS (70-95 cm) sienelė+durys, anod. prof. (dešinė) | X cm | X cm | 680.- | 725.- |
| PSV3L/VT6L100A/X/FTx/PrA | SPECIALUS DYDIS (70-95 cm) sienelė+durys, anod. prof. (kairė) | X cm | X cm | 680.- | 725.- |
| PSV3R/VT6L100M/X/FTx/PrM | SPECIALUS DYDIS (70-95 cm) sienelė+durys, JUODA (dešinė) | X cm | X cm | 745.- | 790.- |
| PSV3L/VT6L100M/X/FTx/PrM | SPECIALUS DYDIS (70-95 cm) sienelė+durys, JUODA | X cm | X cm | 745.- | 790.- |
| FSS1N/90/FTx/PrA | 90 cm fiksuota sienelė, anoduotas profilis | 87 cm | 90 cm | 200.- | 245.- |
| FSS1N/90/FTx/PrM | 90 cm fiksuota sienelė, JUODAS dažytas profilis | 87 cm | 90 cm | 230.- | 275.- |
| FSS1N/X/FTx/PrA | SPECIALUS DYDIS (40-69 cm) fiksuota sienelė, anod. profilis** | X cm | X cm | 320.- | 340.- |
| FSS1N/X/FTx/PrM | SPECIALUS DYDIS (40-69 cm) fiks. sienelė, JUODAS dažytas profilis | X cm | X cm | 320.- | 370.- |
| FSS1N/X/FTx/PrA | SPECIALUS DYDIS (70-95 cm) fiksuota sienelė, anod. profilis** | X cm | X cm | 305.- | 370.- |
| FSS1N/X/FTx/PrM | SPECIALUS DYDIS (70-95 cm) fiks. sienelė, JUODAS dažytas profilis | X cm | X cm | 335.- | 380.- |

NIŠOS DURELĖS: SOLO (nišiai 60-120 cm)

| Kodas | Aprašymas | Kintantis matmuo | FT1 | FT2 |
|-----------------------------|---|------------------|-------|-------|
| PSV3L/VT6L120N/XNS/FTX/PrA | Pasirinkto pločio durelės su magnetiniu profiliu, anoduotos, išilginė atrama 120 cm | X (60-120cm) | 735.- | 785.- |
| PSV3R/VT6L120N/XNS/FTX/PrA | Pasirinkto pločio durelės su magnetiniu profiliu, anoduotos, išilginė atrama 120 cm | X (60-120cm) | 735.- | 785.- |
| PSV3L/VT6L120NM/XNS/FTX/PrM | Pasirinkto pločio durelės su magnetiniu profiliu, juodos, išilginė atrama | X (60-120cm) | 790.- | 835.- |
| PSV3R/VT6L120NM/XNS/FTX/PrM | Pasirinkto pločio durelės su magnetiniu profiliu, juodos, išilginė atrama 120 cm | X (60-120cm) | 790.- | 835.- |

Kintamasis parametras kode: FTx - stiklo tipas; X - gaminio plotis, mm

LL100 aliuminio vandens barjero profilis po dušo durelėmis, aukštis 10 mm, blizgi apdaila 30.- eur / m

** Jei yra niša, angą išmatuokite iš trijų vietų (apačioje, centre, viršuje)

*** Prieš užsakant gaminį patikrinkit nišos matmenis, nes gaminio paklaida yra ± 5 mm



MODE

- Universalios 200 cm aukščio į abi puses varstomos durelės (PSS2N) su skirtingais montavimo variantais - kaip vienos durelės arba dušo kabinoje.
- Dušo kabina reikalauja dvejų durių pasirinkimo - galima derinti skirtingų dydžių dures.
- Dušo kabiną galima derinti su produktu FOLD serija.
- Tiekiami standartinio pločio ir specialaus pasirinkto pločio.

GAMINĮ SUDARO:

200 cm į abi puses varstomos durelės, 6 mm grūdintas tiesus stiklas (skaidrus / tonuotas), aliuminio profilis (anoduotas / blizgus / juodas, baltas), rankena, durių magnetinė tarpinė, vandens tarpinė, tvirtinimo detalės

REKOMENDUOJAMI VARIANTAI

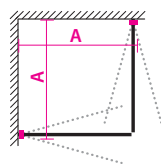

Į KAMPĄ
Vienodų dydžių

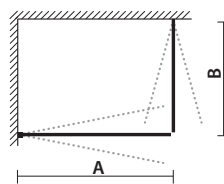

Į KAMPĄ
Skirtingų dydžių

KAINOS IR TECHNINĖ INFORMACIJA

PS. MATMUO=IŠORINIS GABARITAS

| Kodas* | Aprašymas | Matmuo A (duryų) | Gabariit A (kampas) | FT1 (skaidrus) | FT2 (tonuotas) |
|------------------|---|---------------------|------------------------|-------------------|-------------------|
| PSS2N/70/FTx/PrA | 70 cm varstomos tiesios durelės MODE, anoduotas profilis | 68 cm | 70 cm | 290.- | 320.- |
| PSS2N/70/FTx/PrG | 70 cm varstomos tiesios durelės MODE, blizgus profilis | 68 cm | 70 cm | 330.- | 355.- |
| PSS2N/70/FTx/xxx | 70 cm varstomos tiesios durelės, spalva: JUODA (PrM); BALTA (PrV) | 68 cm | 70 cm | 330.- | 355.- |
| PSS2N/80/FTx/PrA | 80 cm varstomos tiesios durelės MODE, anoduotas profilis | 78 cm | 80 cm | 295.- | 340.- |
| PSS2N/80/FTx/PrG | 80 cm varstomos tiesios durelės MODE, blizgus profilis | 78 cm | 80 cm | 335.- | 375.- |
| PSS2N/80/FTx/xxx | 80 cm varstomos tiesios durelės, spalva: JUODA (PrM); BALTA (PrV) | 78 cm | 80 cm | 335.- | 375.- |
| PSS2N/90/FTx/PrA | 90 cm varstomos tiesios durelės MODE, anoduotas profilis | 88 cm | 90 cm | 300.- | 340.- |
| PSS2N/90/FTx/PrG | 90 cm varstomos tiesios durelės MODE, blizgus profilis | 88 cm | 90 cm | 340.- | 385.- |
| PSS2N/90/FTx/xxx | 90 cm varstomos tiesios durelės, spalva: JUODA (PrM); BALTA (PrV) | 88 cm | 90 cm | 340.- | 385.- |
| PSS2N/X/FTx/PrA | NEST. MATMENYS (60-95 cm) MODE, anoduotas profilis** | X cm | X cm | 405.- | 445.- |
| PSS2N/X/FTx/PrG | NEST. MATMENYS (60-95 cm) MODE, blizgus profilis** | X cm | X cm | 445.- | 490.- |
| PSS2N/X/FTx/xxx | NEST. MATMENYS (60-95 cm), spalva: JUODA (PrM); BALTA (PrV) | X cm | X cm | 445.- | 490.- |

* Kintantis kodo parametras: FTx - stiklo tipas; X - produkto plotis, mm

** Montuojant nišinį variantą, nišą išmatuoti trijose vietose (apačioje, viduryje, viršuje)

*** Montuojant nišinį variantą, įsitikinkite, kad gaminio montavimo tolerancija ± 5 mm yra pakankama.



SOLA

- Tiesus stiklas su 200 cm aukščio vienomis dvivėrėmis durelėmis (PSS3)
- Be rankenos ir durelių magnetinės tarpinės į abi puses varstomos durelės.
- Tiekiami standartinio pločio ir specialaus pasirinkto pločio.

PRODUKTA SUDARO:

190 cm į abi puses varstomos durelės, 6 mm grūdinto tiesaus stiklo (skaidrus / tonuotas), aliuminio profilis (anoduotas / blizgus / dažytas), vandens tarpinė, tvirtinimo detalės.

MONTAVIMO

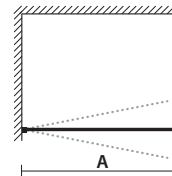

DURELĖS
PSS3N

KAINOS IR TECHNINĖ INFORMACIJA

PS. MATMUO=IŠORINIS GABARITAS

| Kodas* | Aprašymas | Matmuo A (duryų) | FT1 (skaidrus) | FT2 (tonuotas) |
|------------------|---|------------------|----------------|----------------|
| PSS3N/70/FTx/PrA | 70 cm varstomos tiesios durelės SOLA, anoduotas profilis | 68 cm | 265.- | 295.- |
| PSS3N/70/FTx/PrG | 70 cm varstomos tiesios durelės SOLA, blizgus profilis | 68 cm | 305.- | 335.- |
| PSS3N/70/FTx/xxx | 70 cm varstomos tiesios durelės, spalva: JUODA (PrM); BALTA (PrV) | 68 cm | 305.- | 335.- |
| PSS3N/80/FTx/PrA | 80 cm varstomos tiesios durelės SOLA, anoduotas profilis | 78 cm | 275.- | 310.- |
| PSS3N/80/FTx/PrG | 80 cm varstomos tiesios durelės SOLA, blizgus profilis | 78 cm | 315.- | 350.- |
| PSS3N/80/FTx/xxx | 80 cm varstomos tiesios durelės, spalva: JUODA (PrM); BALTA (PrV) | 78 cm | 315.- | 350.- |
| PSS3N/90/FTx/PrA | 90 cm varstomos tiesios durelės SOLA, anoduotas profilis | 88 cm | 290.- | 330.- |
| PSS3N/90/FTx/PrG | 90 cm varstomos tiesios durelės SOLA, blizgus profilis | 88 cm | 330.- | 375.- |
| PSS3N/90/FTx/xxx | 90 cm varstomos tiesios durelės, spalva: JUODA (PrM); BALTA (PrV) | 88 cm | 330.- | 375.- |
| PSS3N/X/FTx/PrA | NEST. MATMENYS (60-95 cm) SOLA, anoduotas profilis** | X cm | 395.- | 425.- |
| PSS3N/X/FTx/PrG | NEST. MATMENYS (60-95 cm) SOLA, blizgus profilis | X cm | 435.- | 480.- |
| PSS3N/X/FTx/xxx | NEST. MATMENYS (60-95 cm), spalva: JUODA (PrM); BALTA (PrV) | X cm | 435.- | 480.- |

* Kintantis kodo parametras: FTx – stiklo tipas; X – produkto plotis

PSS–varstomos į abi puses, tiesios duryų, FSS–fiksuota tiesi sienelė. PSV–varstomos į abi puses, perlenkiamos tiesios duryų. PNK–varstomos į abi puses, lenktos duryų; PSK–varstoma, lenkta sienelė. KT–pakreipta atrama, RT–kryžminė atrama, LT–lubų atrama. PrA–anoduotas aliuminio profilis; PrG–blizgus aliuminio profilis, PrV–baltas profilis; PrM–juodas profilis. FT1–skaidrus stiklas, FT2–tonuotas stiklas.



FOLD

- Universalios 200 cm aukščio sulankstomos į abi puses varstomos durelės (PSVN2) su skirtingais montavimo variantais - vienos durelės, dušo kabinos arba nišos durelės.
- Dušo kabina reikalauja dvejų durelių pasirinkimo - galima derinti skirtingų dydžių dureles.
- Dušo kabiną galima derinti su serija MODE ir FORM
- Tiekiami standartinio pločio ir specialaus pasirinkto pločio.
- Dušo kabinos durelės yra dešininės arba kairinės krypties.

GAMINĮ SUDARO:

200 cm perlenkiamos į abi puses varstomos durelės (dešininės arba kairinės krypties), 6 mm grūdintas tiesus stiklas (skaidrus / tonuotas), aliuminio profilis (anoduotas / juodas), rankena, durelių

RANKŲ DARBO GAMINYSI!

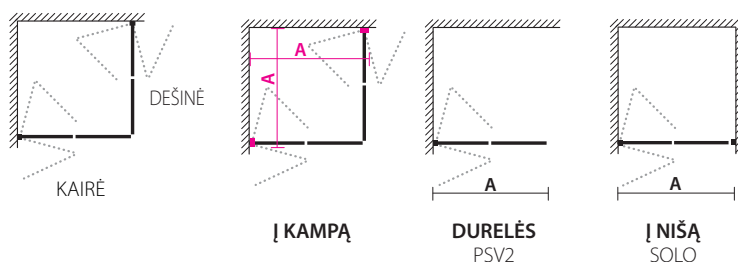

KAINOS IR TECHNINĖ INFORMACIJA

PS. MATMUO=IŠORINIS GABARITAS

| Kodas* | Aprašymas | Matmuo A (dury) | Matmuo A (kampas) | FT1 (skaidrus) | FT2 (tonuotas) |
|-------------------|--|-----------------|-------------------|----------------|----------------|
| PSV2LN/70/FT1/PrA | 70 cm švytuoklinės-perliankiamos durelės, anoduotas profilis (kairinės) | 68 cm | 70 cm | 435.- | 470.- |
| PSV2RN/70/FT1/PrA | 70 cm švytuoklinės-perliankiamos durelės, anoduotas profilis (dešininė) | 68 cm | 70 cm | 435.- | 470.- |
| PSV2LN/70/FT1/PrM | 70 cm švytuoklinės-perlenkiamos durelės, baltas/juodas profilis (kairinės) | 68 cm | 70 cm | 485.- | 515.- |
| PSV2RN/70/FT1/PrM | 70 cm švytuoklinės-perlenkiamos durelės, baltas/juodas profilis (dešininė) | 68 cm | 70 cm | 485.- | 515.- |
| PSV2LN/80/FT1/PrA | 80 cm švytuoklinės-perliankiamos durelės, anoduotas profilis (kairinės) | 78 cm | 80 cm | 445.- | 485.- |
| PSV2RN/80/FT1/PrA | 80 cm švytuoklinės-perliankiamos durelės, anoduotas profilis (dešininė) | 78 cm | 80 cm | 445.- | 485.- |
| PSV2LN/80/FT1/PrM | 80 cm švytuoklinės-perlenkiamos durelės, baltas/juodas profilis (kairinės) | 78 cm | 80 cm | 495.- | 535.- |
| PSV2RN/80/FT1/PrM | 80 cm švytuoklinės-perlenkiamos durelės, baltas/juodas profilis (dešininė) | 78 cm | 80 cm | 495.- | 535.- |
| PSV2LN/90/FT1/PrA | 90 cm švytuoklinės-perliankiamos durelės, anoduotas profilis (kairinės) | 88 cm | 90 cm | 470.- | 510.- |
| PSV2RN/90/FT1/PrA | 90 cm švytuoklinės-perliankiamos durelės, anoduotas profilis (dešininė) | 88 cm | 90 cm | 470.- | 510.- |
| PSV2LN/90/FT1/PrM | 90 cm švytuoklinės-perlenkiamos durelės, baltas/juodas profilis (kairinės) | 88 cm | 90 cm | 515.- | 555.- |
| PSV2RN/90/FT1/PrM | 90 cm švytuoklinės-perlenkiamos durelės, baltas/juodas profilis (dešininė) | 88 cm | 90 cm | 515.- | 555.- |
| PSV2LN/X/FT1/PrA | NEST.MATMENYS (60-95 cm) švytuoklinės-perliankiamos durelės, anod. prof. (kairinės)** X cm | X cm | X cm | 575.- | 615.- |
| PSV2RN/X/FT1/PrA | NEST.MATMENYS (60-95 cm) švytuoklinės-perliankiamos durelės, anod. prof. (dešininė)** X cm | X cm | X cm | 575.- | 615.- |
| PSV2LN/X/FT1/PrM | NEST.MATMENYS (60-95cm) švytuoklinės-perlenkiamos durelės, baltas/juodas (kairinės)** X cm | X cm | X cm | 620.- | 660.- |
| PSV2RN/X/FT1/PrM | NEST.MATMENYS (60-95cm) švytuoklinės-perlenkiamos durelės, baltas/juodas (dešininė)** X cm | X cm | X cm | 620.- | 660.- |

NIŠOS DURELĖS: FOLD SOLO

| Kodas | Aprašymas | Kintantis matmuo*** | FT1 | FT2 |
|--------------------|---|---------------------|-------|-------|
| PSV2LN/XNS/FT1/PrA | Specialaus dydžio nišos durelės (kairinės krypties) su anod. magnetiniu profiliu | X (60-95cm) | 650.- | 695.- |
| PSV2RN/XNS/FT1/PrA | Specialaus dydžio nišos durelės (dešininės krypties) su anod. magnetiniu profiliu | X (60-95cm) | 650.- | 695.- |
| PSV2LN/XNS/FT1/PrM | Specialaus dydžio nišos durelės (kairinės krypties) su juodu magnetiniu alium. profiliu | X (60-95cm) | 750.- | 795.- |
| PSV2RN/XNS/FT1/PrM | Specialaus dydžio nišos durelės (dešinės krypties) su juodu magnetiniu aliuminio profiliu X (60-95cm) | X (60-95cm) | 750.- | 795.- |

* Kintamojo parametro kodas: FTx - stiklo tipas; X - durelių plotis, mm

** Montuodami nišinį variantą, nišą išmatuoti trijose vietose (apačioje, viduryje, viršuje)

*** Montuodami nišinį variantą, įsitikinkite, kad gaminio montavimo tolerancija ±5 mm yra pakankama

Naujiena



FOLD PLUS

- Universalios 200 cm aukščio sulankstomos į abi puses varstomos durelės (PSVN2) su skirtingais montavimo variantais - vienos durelės, dušo kabinos arba nišos durelės.
- Dušo kabina reikalauja dvejų durelių pasirinkimo - galima derinti skirtingų dydžių dureles.
- Dušo kabiną galima derinti su serija MODE ir FORM
- Tiekiami standartinio pločio ir specialaus pasirinkto pločio.
- Dušo kabinos durelės yra dešininės arba kairinės krypties.

GAMINĮ SUDARO:

200 cm perlenkiamos į abi puses varstomos durelės (dešininės arba kairinės krypties), 6 mm grūdintas tiesus stiklas (skaidrus / tonuotas), aliuminio profilis (anoduotas / juodas), rankena, durelių

RANKŲ DARBO GAMINYS!

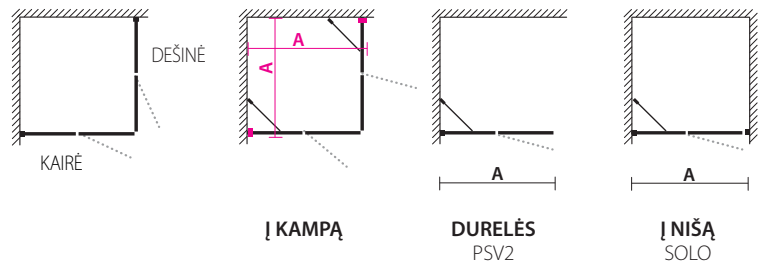

KAINOS IR TECHNINĖ INFORMACIJA

PS. MATMUO=IŠORINIS GABARITAS

| Kodas* | Aprašymas | Matmuo A (duryų) | Matmuo A (kampas) | FT1 (skaidrus) | FT2 (tonuotas) |
|----------------------|---|------------------|-------------------|----------------|----------------|
| PSV3L/KTA/90/FT1/PrA | 90 (50+40) cm švytuoklės perlenkiamos duryų FOLD PLUS, anod. profilis (kairė) | 88 cm | 90 cm | 540.- | 580.- |
| PSV3R/KTA/90/FT1/PrA | 90 (50+40) cm švytuoklės perlenkiamos duryų FOLD PLUS, anod. profilis (dešinė) | 88 cm | 90 cm | 540.- | 580.- |
| PSV3L/KTM/90/FT1/PrM | 90 (50+40) cm švytuoklės perlenkiamos duryų FOLD PLUS, juodas profilis (kairė) | 88 cm | 90 cm | 585.- | 625.- |
| PSV3R/KTM/90/FT1/PrM | 90 (50+40) cm švytuoklės perlenkiamos duryų FOLD PLUS, juodas profilis (dešinė) | 88 cm | 90 cm | 585.- | 625.- |
| PSV3L/KTA/X/FT1/PrA | NEST. MATMENYS (60-95 cm) švytuoklės perlenkiamos duryų FOLD PLUS, anod.(kairė) | X cm | X cm | 645.- | 685.- |
| PSV3R/KTA/X/FT1/PrA | NEST. MATMENYS (60-95 cm) švytuoklės perlenkiamos duryų FOLD PLUS, anod.(dešinė) | X cm | X cm | 645.- | 685.- |
| PSV3L/KTM/X/FT1/PrM | NEST. MATMENYS (60-95 cm) švytuoklės perlenkiamos duryų FOLD PLUS, juoda (kairė) | X cm | X cm | 690.- | 730.- |
| PSV3R/KTM/X/FT1/PrM | NEST. MATMENYS (60-95 cm) švytuoklės perlenkiamos duryų FOLD PLUS, juoda (dešinė) | X cm | X cm | 690.- | 730.- |

NIŠOS DURELĖS: FOLD, SOLO

| Kodas | Aprašymas | Kintantis matmuo*** | FT1 | FT2 |
|-----------------------|---|---------------------|-------|-------|
| PSV3L/KTA/XNS/FT1/PrA | Specialaus dydžio nišos durelės (kairinės krypties) su anod. magnetiniu profiliu | X (60-95cm) | 720.- | 765.- |
| PSV3R/KTA/XNS/FT1/PrA | Specialaus dydžio nišos durelės (dešininės krypties) su anod. magnetiniu profiliu | X (60-95cm) | 720.- | 765.- |
| PSV3L/KTM/XNS/FT1/PrM | Specialaus dydžio nišos durelės (kairinės krypties) su juodu magnetiniu alium. profiliu | X (60-95cm) | 820.- | 865.- |
| PSV3R/KTM/XNS/FT1/PrM | Specialaus dydžio nišos durelės (dešinės krypties) su juodu magnetiniu aliuminio profiliu | X (60-95cm) | 820.- | 865.- |

* Kintamojo parametro kodas: FTx - stiklo tipas; X - durelių plotis, mm

** Montuodami nišinį variantą, nišą išmatuoti trijose vietose (apačioje, viduryje, viršuje)

*** Montuodami nišinį variantą, įsitikinkite, kad gaminio montavimo tolerancija ±5 mm yra pakankama



ARC

Dušo kabina su lenktomis, 190 cm aukščio varstomomis durelėmis (PNK2).

KABINĄ SUDARO:

190 cm į abi puses varstomos durelės (2 vnt.), 6 mm grūdintas, lenktas stiklas (skaidrus / tonuotas), aliuminio profilis (anoduotas/blizgus/baltas/juodas), rankena (2 vnt.), durelių magnetinė tarpinė (2 vnt.), apatinė tarpinė (2 vnt.), montavimo detalės.

MONTAVIMO POZICIJA

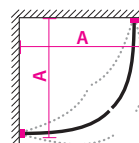

↓ KAMPA↓
PNK2

KAINOS IR TECHNINĖ INFORMACIJA

PS. MATMUO=IŠORINIS GABARITAS

| Kodas* | Aprašymas (kampa) | Matmuo A | FT1 (skaidrus) | FT2 (tonuotas) |
|-----------------|--|----------|-------------------|-------------------|
| PNK2/80/FTx/PrA | 80x80 cm pusapvalė dušo kabina ARC, anoduotas profilis | 80 cm | 595.- | 630.- |
| PNK2/80/FTx/PrG | 80x80 cm pusapvalė dušo kabina ARC, blizgus profilis | 80 cm | 685.- | 720.- |
| PNK2/80/FTx/xxx | 80x80 cm pusapvalė dušo kabina ARC, spalva: JUODA (PrM); BALTA (PrV) | 80 cm | 685.- | 720.- |
| PNK2/90/FTx/PrA | 90x90 cm pusapvalė dušo kabina ARC, anoduotas profilis | 90 cm | 620.- | 665.- |
| PNK2/90/FTx/PrG | 90x90 cm pusapvalė dušo kabina ARC, blizgus profilis | 90 cm | 710.- | 755.- |
| PNK2/90/FTx/xxx | 90x90 cm pusapvalė dušo kabina ARC, spalva: JUODA (PrM); BALTA (PrV) | 90 cm | 710.- | 755.- |



AXIS

- Iš lenkto stiklo, 190 cm aukščio varstomos durelės (PSK3).
- Varstomos į abi puses durelės be rankenos ir magnetinės tarpinės.
- Kabina gali būti ir kairinė.

DURELĖS SUDARO:

190 cm pasukamos durelės, 6 mm grūdintas lenktas stiklas (skaidrus / tonuotas), aliuminio profi lis (anoduotas/blizgus/baltas/juodas), apatinis vandens tarpiklis, montavimo detalės

MONTAVIMO POZICIJA

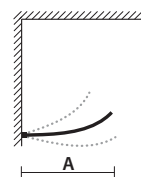

DURELĖS
PSK3

KAINOS IR TECHNINĖ INFORMACIJA

PS. MATMUO=IŠORINIS GABARITAS

| Kodas* | Aprašymas | Matmuo A (duryš) | FT1 (skaidrus) | FT2 (tonuotas) |
|-----------------|--|------------------|----------------|----------------|
| PSK3/63/Fix/PrA | 63 cm varstomos durelės AXIS, anoduotas profilis | 63 cm | 280.- | 305.- |
| PSK3/63/Fix/PrG | 63 cm varstomos durelės AXIS, blizgus profilis | 63 cm | 320.- | 345.- |
| PSK3/63/Fix/xxx | 63 cm varstomos durelės AXIS, spalva: JUODA (PrM); BALTA (PrV) | 63 cm | 320.- | 345.- |
| PSK3/73/Fix/PrA | 73 cm varstomos durelės AXIS, anoduotas profilis | 73 cm | 295.- | 320.- |
| PSK3/73/Fix/PrG | 73 cm varstomos durelės AXIS, blizgus profilis | 73 cm | 340.- | 375.- |
| PSK3/73/Fix/xxx | 73 cm varstomos durelės AXIS, spalva: JUODA (PrM); BALTA (PrV) | 73 cm | 340.- | 375.- |

* Kintamas parametras kode: Fix - stiklo tipas



DUŠO SIENELĖ SU KRYŽMINE ATRAMA

LINE

- Praktiška fiksuota dušo sienelė (6 mm arba 8 mm stiklas), skirta atskirti dušui arba apsaugoti baldus.
- Standartinio aukščio dušo sienelė: stiklo aukštis 200cm (kryžminė atrama prideda 2 cm aukščio)

KABINĄ SUDARO:

LINE: 200 cm aukščio dušo sienelė, specialaus pločio, 6mm arba 8mm grūdinto tiesaus stiklo (skaidraus arba tonuoto), anoduoti, blizgūs arba juodai/balai dažyti aliuminio profi liai, tvirtinimo detalės. Būtina užsakyti viršutinę kryžminę arba pakreiptą atramas.

LINE-X: 200 cm aukščio dušo sienelė, specialaus pločio, 6mm arba 8mm grūdinto tiesaus stiklo (skaidraus arba tonuoto), anoduoti, blizgūs arba juodai dažyti aliuminio profiliai, tvirtinimo detalės. Būtina užsakyti viršutinę kryžminę arba pakreiptą atramas.

MONTAVIMO POZICIJA

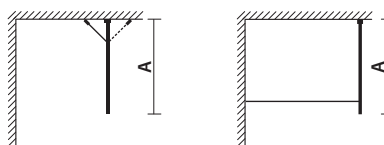

SIENA (KT)
(įstrižoji atrama)

SIENA (RT)
(kryžminė atrama)



DUŠO SIENELĖ SU PAKREIPTA ATRAMA

KAINOS IR TECHNINĖ INFORMACIJA

| Kodas* | Aprašymas (siena) | Matmuo A | FT1 (skaidrus) | FT2 (tonuotas) |
|-----------------|---|----------|-------------------|-------------------|
| LINE | | | | |
| FSS5/70/FTx/PrA | 70 cm fiksuota dušo sienelė LINE be stiklo atramos (6 mm) | 70 cm | 185.- | 235.- |
| FSS4/70/FTx/PrA | 70 cm fiksuota dušo sienelė LINE be stiklo atramos (8 mm) | 70 cm | 222.- | 275.- |
| FSS5/80/FTx/PrA | 80 cm fiksuota dušo sienelė LINE be stiklo atramos (6 mm) | 80 cm | 193.- | 240.- |
| FSS4/80/FTx/PrA | 80 cm fiksuota dušo sienelė LINE be stiklo atramos (8 mm) | 80 cm | 234.- | 287.- |
| FSS5/90/FTx/PrA | 90 cm fiksuota dušo sienelė LINE be stiklo atramos (6 mm) | 90 cm | 200.- | 245.- |
| FSS4/90/FTx/PrA | 90 cm fiksuota dušo sienelė LINE be stiklo atramos (8 mm) | 90 cm | 245.- | 300.- |
| LINE-X | | | | |
| FSS5/X/FTx/PrA | NEST. MATMENYS (30-64 cm) fiksuota dušo sienelė LINE-X be atramos (6 mm) | X cm | 295.- | 340.- |
| FSS5/X/FTx/PrA | NEST. MATMENYS (65-100 cm) fiksuota dušo sienelė LINE-X be atramos (6 mm) | X cm | 305.- | 350.- |
| FSS4/X/FTx/PrA | NEST. MATMENYS (30-64 cm) fiksuota dušo sienelė LINE-X be atramos (8 mm) | X cm | 330.- | 380.- |
| FSS4/X/FTx/PrA | NEST. MATMENYS (65-100 cm) fiksuota dušo sienelė LINE-X be atramos (8 mm) | X cm | 410.- | 455.- |

PAPILDOMA ĮRANGA:

Sienujų profiliai

Anoduotų sienų profi lių pakeitimas blizgiais (PrG), juodais (PrM), profiliais (stiklas 6mm)

35.-

Anoduotų sienų profi lių pakeitimas blizgiais (PrG), juodais (PrM), profiliais (stiklas 8mm)

35.-

Stiklo atramos

KTL100A/M Universalus, pritaikomas pagal ilgį pasviręs/skersinis laikiklis iki 100 cm ilgio, apdaila: anoduotas (A), juodas (M) aliuminis.

100.-

RT Teleskopinis kryžminis laikiklis 6-8 mm stiklui (atramos ilgis 80-100 cm) šlifluotas nerūdijantis plienas

75.-

KT Pakreipta atrama 6-8 mm stiklui, chromas

50.-

KTM Pakreipta atrama 6-8 mm stiklui, juoda matinė

75.-

LT6 Lubų atrama LT 6 mm stiklui, šlifluotas nerūdijantis plienas/juoda matinė

45.-

LT8 Lubų atrama LT 8 mm stiklui, šlifluotas nerūdijantis plienas/juoda matinė

45.-

* Kintantis kodo parametras: X - produkto plotis; Y - produkto aukštis

PSS-varstomos į abi puses, tiesios durys, FSS-fiksuota tiesi sienelė. PSV-varstomos į abi puses, perlenkiamos tiesios durys. PNK-varstomos į abi puses, lenktos durys; PSK-varstoma, lenkta sienelė. KT-pakreipta atrama, RT-kryžminė atrama, LT-lubų atrama. PrA-anoduotas aliuminio profilis; PrG-blizgūs aliuminio profilis, PrV-baltas profilis; PrM-juodas profilis. FT1-skaidrus stiklas, FT2-tonuotas stiklas.



DUŠO SIENELĖ RISTTOEGA

EXTRA-LINE

- Praktiška fi ksuota dušo sienelė (6 mm arba 8 mm stiklas), skirta atskirti dušui arba apsaugoti baldus.
- Užsakomo pločio ir aukščio dušo sienelė.

KABINĄ SUDARO:

190-225 cm aukščio ir 30-120cm pločio, 6mm arba 8mm grūdintas tiesus (skaidrus/tonuotas) stiklas, sienos ir grindų profi lis (anoduotas/blizgus/baltas/juodas), tvirtinimo detalės. Būtina užsisakyti viršutinę, kryžminę, pakreipimo ir lubų atramas.

MONTAVIMO POZICIJA

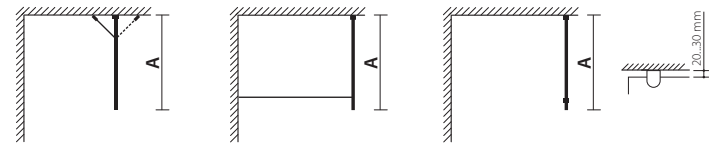

ĮSTRIZOJI ATRAMA

KRYŽMINĖ ATRAMA

TVIRTINIMAS PRIELUBŲ



DUŠO SIENELĖ SU KRYŽMINE ATRAMA

KAINOS IR TECHNINĖ INFORMACIJA

| Kodas* | Aprašymas (siena) | Matmuo A (skaidrus) | FT1 (tonuotas) | FT2 |
|---------------------|---|---------------------|----------------|-------|
| EXTRA-LINE-X | | | | |
| FSS5/X+Y/FTx/PrA | SPEC. MATMENYS (plotis: 30-90 cm, aukštis: 190-225 cm), be stiklo atramos (6 mm) | X cm | 350.- | 405.- |
| FSS4/X+Y/FTx/PrA | SPEC. MATMENYS (plotis: 30-120 cm, aukštis: 190-250 cm), be stiklo atramos (8 mm) | X cm | 455.- | 530.- |

PAPILDOMA ĮRANGA:

Sienelių profiliai

| | |
|--|------|
| Anoduotų sienų profi lių pakeitimas blizgiais (PrG), juodais (PrM), profiliais (stiklas 6mm) | 35.- |
| Anoduotų sienų profi lių pakeitimas blizgiais (PrG), juodais (PrM), profiliais (stiklas 8mm) | 35.- |

Stiklo atramos

| | | |
|-----------|--|-------|
| KTL100A/M | Universalus, pritaikomas pagal ilgį pasviręs/skersinis laikiklis iki 100 cm ilgio, apdaila: anoduotas (A), juodas (M) aliuminis. | 100.- |
| RT | Teleskopinis kryžminis laikiklis 6-8 mm stiklui (atramos ilgis 80-100 cm) šlifuotas nerūdijantis plienas | 75.- |
| KT | Pakreipta atrama 6-8 mm stiklui, chromas | 50.- |
| KTM | Pakreipta atrama 6-8 mm stiklui, juoda matinė | 75.- |
| LT6 | Lubų atrama LT 6 mm stiklui, šlifuotas nerūdijantis plienas/juoda matinė | 45.- |
| LT8 | Lubų atrama LT 8 mm stiklui, šlifuotas nerūdijantis plienas/juoda matinė | 45.- |

* Kintantis kodo parametras: X - produkto plotis; Y - produkto aukštis

** Montavimo prie lubų atveju viršutinis stiklo kraštas turi būti 20-30 cm atstumu nuo lubų.

*** Profi lio PrA, PrM maksimalus aukštis - 225 cm.

PSS-varstomos į abi puses, tiesios durys, FSS-fikuota tiesi sienelė. PSV-varstomos į abi puses, perlenkiamos tiesios durys. PNK-varstomos į abi puses, lenktos durys; PSK-varstoma, lenkta sienelė. KT-pakreipta atrama, RT-kryžminė atrama, LT-lubų atrama. PrA-anoduotas aliuminio profi lis; PrG-blizgus aliuminio profi lis, PrV-baltas profi lis; PrM-juodas profi lis. FT1-skaidrus stiklas, FT2-tonuotas stiklas.



DUŠO SIENELĖ R2 SU SKERSINIU LAIKIKLIU LAIKIKLIU

FRAMELINE

Moderni Blackline įrėminta dušo sienelė be aukštos kokybės dušo sienelės funkcijų atlieka ir efektingo vonios kambario interjero dizaino elemento vaidmenį. Blackline dušo sienelės yra 200 cm aukščio ir jos pagamintos iš 6 mm grūdinto skaidraus stiklo (T1) arba pilko tonuoto stiklo (T2) bei juodai dažytų arba anoduotų matinių sidabrinių aliuminio profilių. Kaip papildomą įrangą siūlomas atramas (kryžmines arba pakreiptas) galima užsakyti su sienelės profilių apdaila, t. y. juodas arba matines sidabrines. Blackline dušo sienelėms siūlome tris (3) skirtingus motyvus: įrėmintas stiklas (R1), įrėmintas stiklas su horizontaliu motyvu (R2, foto) ir įrėmintas stiklas su kvadratiniais motyvu (R3).

KABINĄ SUDARO:

- › Surinkta dušo sienelė
- › Patvarus aliuminio rėmas, juosiantis grūdintą 6 mm stiklą
- › Išorinėje dušo sienelės pusėje išdėstyti motyvų profiliai
- › Vidinėje dušo sienelės pusėje motyvų profilių nėra, kad būtų lengviau valyti
- › Sieninis tvirtinimas kompensuoja sienos pasvirimą +/- 5 mm
- › Dušo sienelė nėra dešininė arba kairinė, t. y. ją galima apsukti ir įrengti kitos rankos kryptimi



DUŠO SIENELĖ R1 SU PASVIRUSIA ATRAMA



DUŠO SIENELĖ R3 SU SKERSINIU LAIKIKLIU

KAINOS IR TECHNINĖ INFORMACIJA

| Kodas | Aprašymas | Kaina PrM | Kaina PrA |
|--|--|-----------|-----------|
| Su išoriniu rėmu R1 | | | |
| FRS5/90/R1/FT1 | Dušo sienelės 6mm stiklas T1, išorinis rėmas 200*90 cm | 315.- | 315.- |
| FRS5/90/R1/FT2 | Dušo sienelės 6mm stiklas T2, išorinis rėmas 200*90 cm | 380.- | 380.- |
| FRS5/x/R1/FT1 | Dušo sienelės 6mm stiklas T1, išorinis rėmas X (cm), plotis 200*60-120 cm | 370.- | 370.- |
| FRS5/x/R1/FT2 | Dušo sienelės 6mm stiklas T2, išorinis rėmas X (cm), plotis 200*60-120 cm | 420.- | 420.- |
| Išorinis rėmas ir horizontalūs motyvai R2 | | | |
| FRS5/90/R2/FT1 | Dušo sienelės 6mm stiklas T1, išorinis rėmas ir horizontalus motyvas 200*90 cm | 375.- | 375.- |
| FRS5/90/R2/FT2 | Dušo sienelės 6mm stiklas T2, išorinis rėmas ir horizontalus motyvas 200*90 cm | 435.- | 435.- |
| FRS5/x/R2/FT1 | Dušo sienelės 6mm stiklas T1, išorinis rėmas X (cm) ir horizontalus motyvas, plotis 200*60-120cm | 430.- | 430.- |
| FRS5/x/R2/FT2 | Dušo sienelės 6mm stiklas T2, išorinis rėmas X (cm) ir horizontalus motyvas, plotis 200*60-120cm | 490.- | 490.- |
| Išorinis rėmas ir kvadratiniai motyvai R3 | | | |
| FRS5/90/R3/FT1 | Dušo sienelės 6mm stiklas T1, išorinis rėmas ir stačiakampis motyvas 200*90 cm | 445.- | 445.- |
| FRS5/90/R3/FT2 | Dušo sienelės 6mm stiklas T2, išorinis rėmas ir stačiakampis motyvas 200*90 cm | 505.- | 505.- |
| FRS5/x/R3/FT1 | Dušo sienelės 6mm stiklas T1, išorinis rėmas X (cm) ir stačiakampis motyvas, plotis 200*60-120cm | 505.- | 505.- |
| FRS5/x/R3/FT2 | Dušo sienelės 6mm stiklas T2, išorinis rėmas X (cm) ir stačiakampis motyvas, plotis 200*60-120cm | 555.- | 555.- |
| KTL100M | Universalus, pritaikomas pagal ilgį/pasviręs laikiklis iki 100 cm ilgio, apdaila juodas (M) | 105.- | 105.- |
| KTL100A | Universalus, pritaikomas pagal ilgį/pasviręs laikiklis iki 100 cm ilgio, apdaila anoduotas aliuminis | 105.- | 105.- |
| KTL120M | Universalus, pritaikomas pagal ilgį/pasviręs laikiklis iki 120 cm ilgio, apdaila juodas (M) | 115.- | 115.- |
| KTL120A | Universalus, pritaikomas pagal ilgį/pasviręs laikiklis iki 120 cm ilgio, apdaila anoduotas aliuminis | 115.- | 115.- |
| LT26M | Tvirtinimas prielubų anoduotas: juoda | 80.- | 80.- |
| LT26A | Laetugį, anoduotas: anoduotas | 80.- | 80.- |

*Kintantis kodo parametras: X – sienelės plotis



KANTO

DUŠO KABINA

89,5 x 89,5 x 214 cm Stacionari sienelė ir varstomos durys+Xonyx padėklas

Dušo kabina, kurią sudaro dušo durys ir nejudama siena, pagaminta iš 6 mm grūdinto stiklo (škaidrus/tonuotas). Fiksuota siena pritvirtinta prie grindų U profiliu, sienos tvirtumą užtikrina sienos profilis ir kryžminė atrama.

Dušo padėklas pagamintas iš švelnaus paviršio Xonyx akmens masės, kuris suteikia stiprumą ir tvirtumą, yra atsparus dilimui ir lengvai valomas.

| Kodas | Aprašymas | T1 | T2 |
|-----------------|--|--------|--------|
| KN91/DN/FTX/PrA | Dušo kampas su Kanto padėklų, anoduoti profiliai | 1250.- | 1350.- |
| KN91/DN/FTX/PrV | Dušo kampas su Kanto padėklų, balti profiliai | 1335.- | 1435.- |
| KN91/DN/FTX/PrM | Dušo kampas su Kanto padėklų, juodi profiliai | 1335.- | 1435.- |

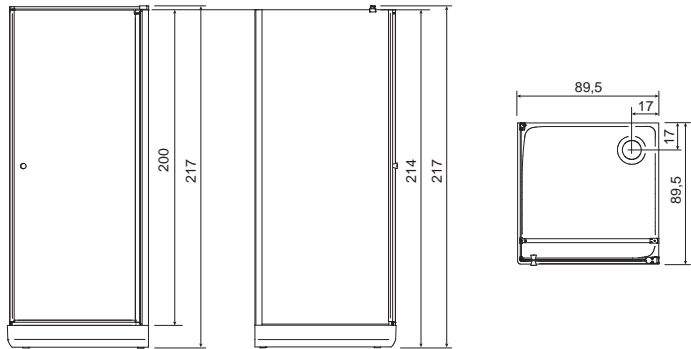

KANTO PLUS

DUŠO KABINA

89,5 x 89,5 x 214 cm

Sienelė + durys ir fiksuota sienelė + tvirtas Xonyx akmens masės padėklas

Dušo kampą sudaro: sienelė + durys (35 + 55 cm) ir fiksuota sienelė. Pagaminta iš 6 mm grūdinto stiklo (škaidrus / tamsintas). Fiksuota sienelė pritvirtinta prie grindų naudojant U profilį, kabinos tvirtumą užtikrina sienos profilis ir išilginė atrama.

Dušo durys (55 cm) su aliuminio vyriais atsidaro į išorę. Dušo padėklas pagamintas iš „Xonyx“ akmens masės, kas suteikia pagrindui tvirtumo, ši medžiaga yra atspari dilimui ir lengvai valosi.

| Kodas | Aprašymas | T1 | T2 |
|------------------|---|--------|--------|
| KN92L/DN/FTX/PrA | Dušo kampas su Kanto padėklų, anoduoti profiliai kairė | 1380.- | 1475.- |
| KN92L/DN/FTX/PrM | Dušo kampas su Kanto padėklų, juodi profiliai kairė | 1470.- | 1570.- |
| KN92R/DN/FTX/PrA | Dušo kampas su Kanto padėklų, anoduoti profiliai dešinė | 1380.- | 1475.- |
| KN92R/DN/FTX/PrM | Dušo kampas su Kanto padėklų, juodi profiliai dešinė | 1470.- | 1570.- |

DUŠO KAMPAS kairės pusės



DUŠO KABINA su aukštu padėklų, kairės pusės

MAKRO DUŠO KABINA

Makro dušo kabina su žemu padėklų: 200 cm aukščio dušo kabiną sudarantis 8 mm grūdintas skaidrus stiklas, įvairios paskirties aliuminio profi liai, poliruoto nerūdijančio plieno dvipusės rankenos, magnetinės durelių tarpinės, pilnai su-komplek-tuotas Xonyx solid surface dušo padėklas ir tvirtinimo detalės.

- > Užsakant reikia atsižvelgti į tai, kad dušo kabina yra dešininės ar kairinės krypties (pagal žemiau pateiktą brėžinį)
- > Makro Xonyx solid surface žemo dušo padėklo dušo aukštis yra 4,5 cm – reikalauja grindyse įrengto nutekėjimo vamzdžio (nutekėjimo parengimas pagal montavimo instrukcijas)
- > Makro dušo padėklai turi įrengtą HighFlow nutekėjimo sistemą (išbandytas nutekėjimo greitis 30 litrų per minutę)

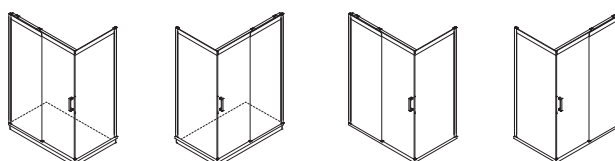

KAIRINĖS KRYPTIES (su padėklų) DEŠININĖS KRYPTIES (su padėklų) KAIRINĖS KRYPTIES (be padėklo) DEŠININĖS KRYPTIES (be padėklo)



DUŠO KABINA su žemu padėklų

| Kodas | Aprašymas | Kaina |
|--|---|--------|
| DUŠO PADĖKLAS | | |
| M2V/LO/AD vėi M2P/LO/AD | Makro 120 dušo padėklas 90x120 cm (ŽEMAS 4,5 cm) | 775.- |
| M2V/HI/AD vėi M2P/HI/AD | Makro 120 dušo padėklas 90x120 cm (AUKŠTAS 13,5 cm) | 975.- |
| M4V/LO/AD vėi M4P/LO/AD | Makro 140 dušo padėklas 90x140 cm (ŽEMAS 4,5 cm) | 845.- |
| M4V/HI/AD vėi M4P/HI/AD | Makro 140 dušo padėklas 90x140 cm (AUKŠTAS 13,5 cm) | 1050.- |
| M6V/LO/AD vėi M6P/LO/AD | Makro 160 dušo padėklas 90x160 cm (ŽEMAS 4,5 cm) | 915.- |
| M8V/LO/AD vėi M8P/LO/AD | Makro 180 dušo padėklas 90x180 cm (ŽEMAS 4,5 cm) | 990.- |
| DUŠO KABINA (be padėklo) | | |
| M2P/ES, M2V/ES | Makro 120 Į KAMPA (PAREM/VASAK) 90*120*200 cm | 1185.- |
| M4P/ES, M4V/ES | Makro 140 Į KAMPA (PAREM/VASAK) 90*140*200 cm | 1230.- |
| M6P/ES, M6V/ES | Makro 160 Į KAMPA (PAREM/VASAK) 90*160*200 cm | 1260.- |
| M8P/ES, M8V/ES | Makro 180 Į KAMPA (PAREM/VASAK) 90*180*200 cm | 1295.- |
| DUŠO SIENELĖ NIŠAI (be padėklo) | | |
| NXP/ES | Makro dušo sienelė, (DEŠINĖ) X(120-180)x200 cm | 1090.- |
| NXV/ES | Makro dušo sienelė, (KAIRĖ) X(120-180)x200 cm | 1090.- |

X - nišos plotis (matuoti viršuje ir apačioje)

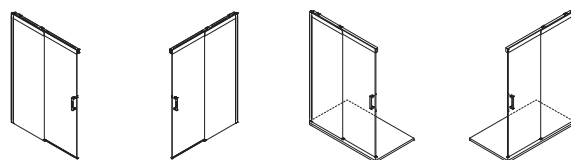

NIŠA KAIRINĖS KRYPTIES (be padėklo) NIŠA DEŠININĖS KRYPTIES (be padėklo) NIŠA KAIRINĖS KRYPTIES (alusega) NIŠA DEŠININĖS KRYPTIES (alusega)

DUŠO PADĖKLAS

DUŠO PADĖKLAS

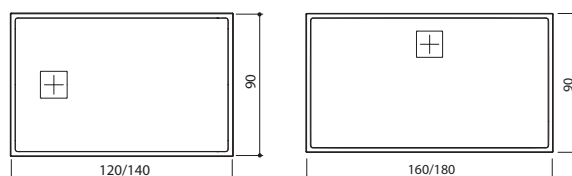

DUŠO PADĖKLAI IŠ XONYX AKMENS MASĖS

Xonyx -tai polimerizuotas dirbtinis akmuo yra struktūriškai labai stipri medžiaga, o medžiagos paviršius yra subtiliai šilkinis ir šiltas. Xonyx produktų švelnioji apdaila suteikia paviršiui šiek tiek blizgesio turintį matinį įspūdį su labai geromis paviršiaus valymo savybėmis. Padėklas ir šoninė uždanga - yra vienas gaminy. Komplekte yra chromuotas išbėgimas su sifonu, bei reguliuojamo aukščio kojelėmis

| Kodas | Aprašymas | Kaina |
|--------|---|-------|
| KN9/AD | Kvadratinis padėklas KANTO 89,5x89,5 cm | 615.- |
| RN9/AD | Pusapvalis padėklas RONDO 89,5x89,5 cm | 590.- |

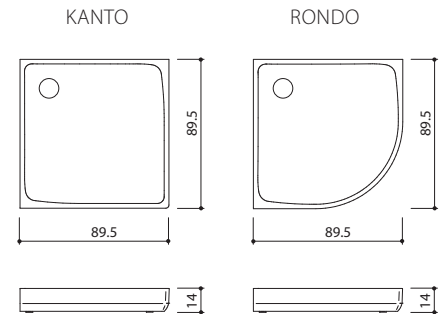

VIBE

DUŠO KABINA: PRIEKINĖ SIENELĖ (stiklas) + PADĖKLAS 100 x 89 x 205 cm

„Vibe“ yra pagaminta iš šiek tiek išlenkto ir grūdinto stiklo. Stiklų pasirinkimas: skaidrus (T1) arba tonuotas (T2). Padėklas yra pagamintas iš akmenų masės Xonyx™, kuri dušo padėklui suteikia masyvumo ir tvirtumo. Padėklas Xonyx™ yra lengvai prižiūrimas, atsparus nusidėvėjimui, prireikus jį galima renovuoti.

DĖMESIO! Montuojant Vibe su žemu padėklu, vieta turi būti paruošta pagal montavimo instrukcijas.

| Kodas/Aprašymas | T1 | T2 |
|---|--------|--------|
| Dušo kampas su Xonyx padėklu 100x89x205 cm | 1310.- | 1365.- |
| VBV/DN (kairės pusės), VBP/DN (dešinės pusės) | | |

RANKŲ DARBO GAMINYS!

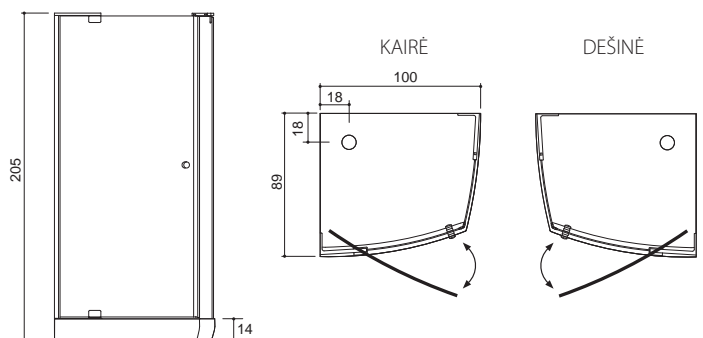

KAIP IŠMATUOTI VIETĄ DUŠO KAMPUI ARBA SIENELEI

Jei standartinio dydžio „Balteco“ dušo kampai, nišos ar dušo sienelės vis dar netinka, galima užsisakyti šį gaminį specialiu dydžiu. Užsakant specialaus dydžio gaminį, reikia teisingų matmenų ir patikrinto matavimo tikslumo. Norint atsižvelgti į konstrukcijos tikslumo kitimą, kiekvienam atvejui reikia matuoti skirtingu aukščiu, kaip parodyta toliau pateiktuose paveiksluose:

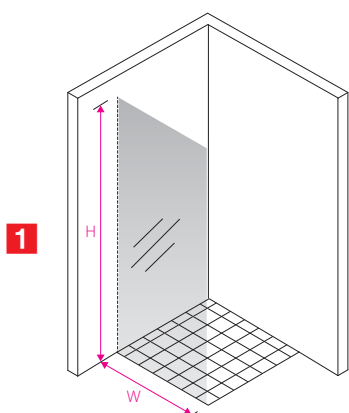

DUŠO SIENELĖ

W - bendras dušo sienelės plotis (gaminio profilis + stiklas) nuo esamo sienos paviršiaus (mm).

H - bendras dušo sienelės aukštis (gaminio profilis + stiklas) nuo esamo grindų paviršiaus (mm)

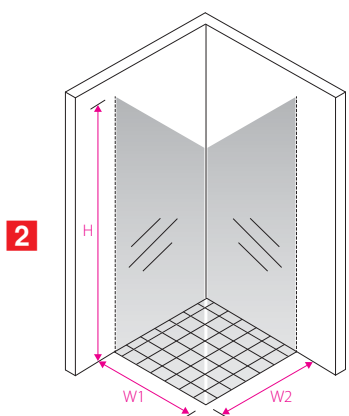

DUŠO KAMPAS - sudarytas iš dviejų dušo durų arba sudarytas iš dušo durų ir dušo sienelės

W1, W2 - esamo sienelės paviršiaus plotis (profilis + stiklas + sandariklis), matuojamas nuo išorinio vertikalaus profilio paviršiaus (mm)

H - bendras dušo kabinos aukštis (gaminio profilis + stiklas) virš esamo grindų paviršiaus (mm). pūranda pinnast (mm).

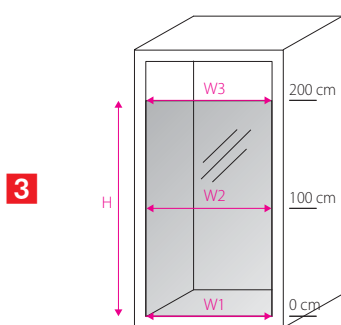

NIŠOS DURYS iš vieno stiklo

W1, W2, W3 - būtina išmatuoti esamą nišą trimis skirtingais aukščiais – prie grindų ir nuo grindų 100 cm ir 200 cm aukščiais. Kadangi tikslumas yra svarbus, rekomenduojame matuoti lazeriniu matuokliu (mm).

H - bendras dušo durų aukštis (gaminio aukščio profilis + stiklas) nuo esamogrindų paviršiaus (mm).

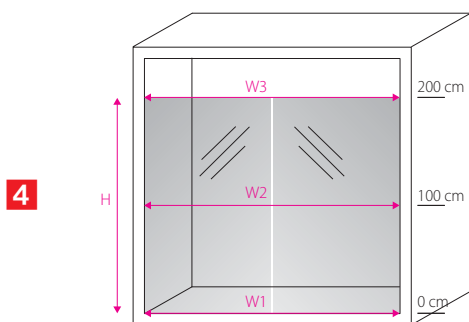

NIŠOS SHOWER SOLUTION DUO yra kelių variantų sprendimas, kurį sudaro arba dvi durys, arba durys ir vienas arba du fiksuoti stiklai.

W1, W2, W3 - būtina išmatuoti esamą nišą trimis skirtingais aukščiais - prie grindų ir nuo grindų 100 cm ir 200 cm aukščiais. Kadangi tikslumas yra svarbus, rekomenduojame matuoti lazeriniu matuokliu (mm).

H - bendras dušo durų aukštis (gaminio aukščio profilis + stiklas) nuo esamogrindų paviršiaus (mm).

TECHNINIAI BRĖŽINIAI

MODE / SOLA / FOLD / FOLD PLUS

DUŠO DURYS

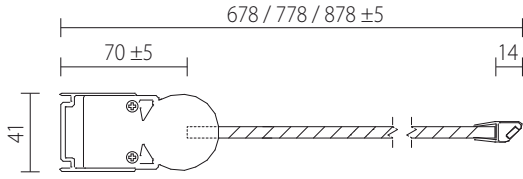

DUŠO KAMPAS IŠ DVIEJŲ DURŲ

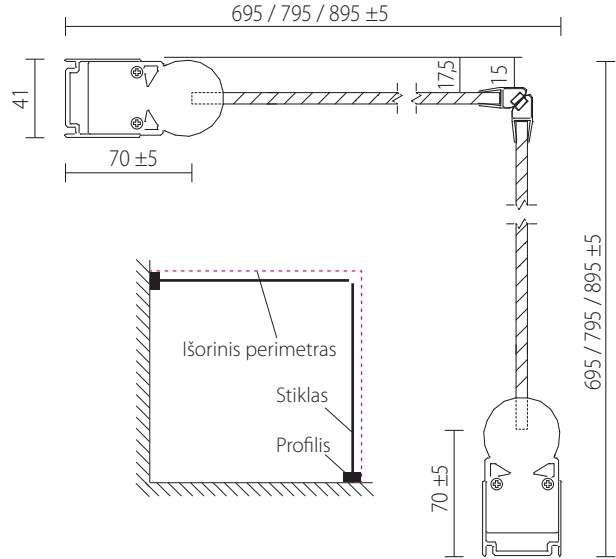

FORM SOLO / FORM DUO

SOLO NIŠOS SIENELĖ

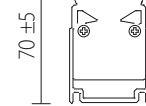
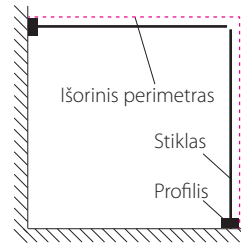
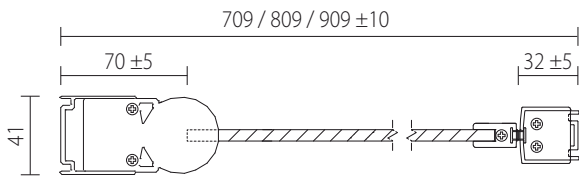

DUO NIŠA SU DVIEM DURIMIS

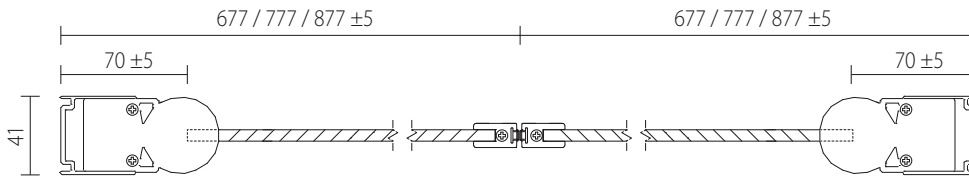

ARC

**UŽAPVALINTAS
DUŠO KAMPAS**

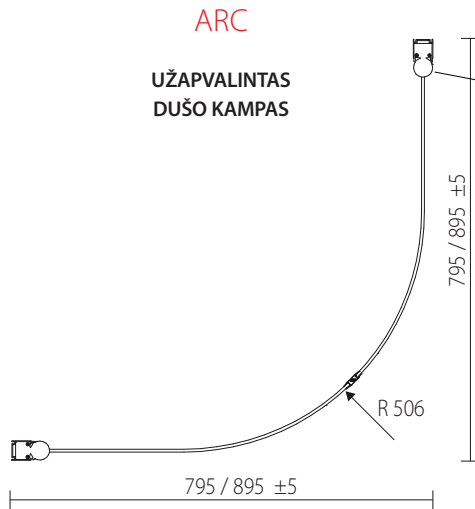

AXIS

**UŽAPVALINTA
DUŠO SIENELĖ**

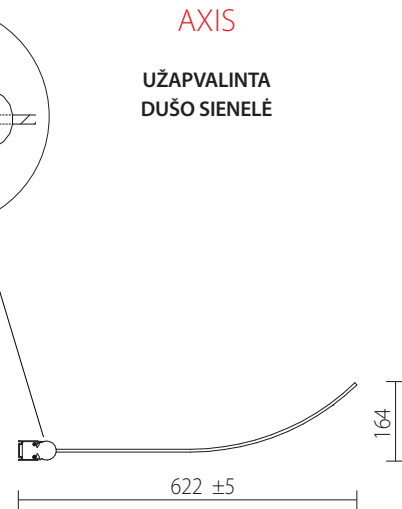

FORM

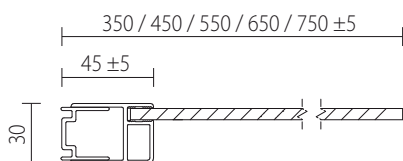

FRAMELINE

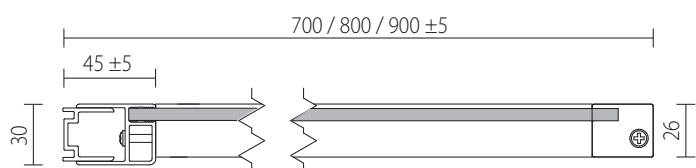

PROJECT SERIJOS APDAILA



STIKLO TIPAS:

1. Tonuotas pilkas (FT2)
6 mm grūdintas stiklas

2. Skaidrus (FT1)
6 mm grūdintas stiklas



RANKENĒLĒS

1 anoduotas aliuminis
2 juodas(fotol) arba baltas aliuminis



PROFILIAI

1 anoduotas aliuminis
2 juodas(fotol) arba baltas aliuminis



PAKREIPTA-/KRYŽMINĖ ATRAMA

1 anoduotas aliuminis
2 juodas aliuminis



PAKREIPTA /STATI ATRAMA
Juoda arba anoduota apdaila
(nuotraukoje juoda)

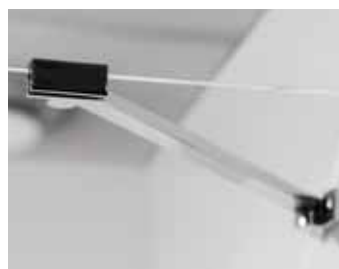

PAKREIPTA ATRAMA
Chromuota apdaila



KALD-/RISTTUGI
Juoda arba anoduota apdaila
(Frameline)



STATI ATRAMA
Juoda arba anoduota apdaila
(nuotraukoje anoduota)



GRINDŲ/LUBŲ LAIKIKLIS
Juoda arba šlifuota nerūdijančio
plieno apdaila



FRAMELINE LUBŲ LAIKIKLIS
Juoda arba anoduota apdaila







VONIOS KAMBARIO BALDAI

Balteco vonios kambarių 2019 m. kataloge dizaininių baldų kolekcijose rasite didelį vonios kambario baldų pasirinkimą. Derindami įvairių matmenų, funkcionalumo, platų apdailos pasirinkimą ir aksesuarus sukursite išties unikalų vonios kambarį.

Balteco vonios kambario baldai yra funkcionalūs, ilgaamžiai, minimalistinio skandinaviško dizaino ir aukštos kokybės. Baldų gamyboje Balteco naudoja tik geriausios europinės kilmės medžiagas, naujoviškus techninius sprendimus ir pripažintą Blum furnitūrą. Svarbus unikalus Balteco baldų aspektas yra tas, kad, skirtingai nei dauguma gamintojų, baldų korpusai gaminami iš aukštos kokybės medžiagos MDF (medium density fi breboard), kuri užtikrina didelį baldų korpuso patvarumą ir aukštą baldų apdailos paviršių kokybę.

Visos baldų detalės iš MDF (korpuso detalės, durelės, stalčiai ir kt.) gaminamos novatoriškiausioje Baltijos šalių gamybos linijoje, vadovaujant aukštos kvalifikacijos ir patyrusiems meistrams. Xonyx solid surface satininės apdailos praustuvai ir GelCast blizgios apdailos praustuvai gaminami taip pat Balteco gamyklose – taip užtikrinama aukšta produktų kokybė.

- › Patvarūs MDF korpuso baldai
- › Tyliai užsidarantys patvarūs stalčiai ir durelės
- › Aukščiausios kokybės BLUM (Austrija) furnitūra
- › Iš anksto surinktos spintelės, kad būtų užtikrintas paprastas sumontavimas
- › Dešimt skirtingų madingų skandinaviškų spalvų pasirinkimas
- › Xonyx solid surface praustuvų satininė apdaila
- › GelCast praustuvų blizgi apdaila

GRADA

Grada – tai naujausia ir reprezentatyviausia Balteco vonios kambario baldų serija, modernų minimalistinį dizainą apjungianti su plačiu madingų skandinavinių spalvų pasirinkimu. Grada siūlo įvairių dydžių talpius aukštos kokybės praktiškus vonios baldus. Baldai be išsikišančių rankenų yra nepretenzingi savo forma ir labai funkcionalūs.

- › Iš anksto surinktos spintelės iš 19 mm MDF užtikrina tvirtą konstrukciją
- › Lengvas montavimas
- › Pusiau matinė dažyta baldų apdaila
- › Platus madingų skandinavinių spalvų pasirinkimas
- › Ergonomiškos ir patikimos Blum Legrabox stalčių sistemos
- › Xonyx solid surface praustuvo su satininės apdailos stalviršiu
- › Priderintų veidrodžių su spintelėmis ir veidrodžių su apšvietimu pasirinkimas, žr. psl. 126-130

XONYX™
SolidSurface

LEGRABOX *blum*

PLOTIS (cm)

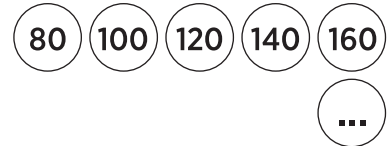

2 PRAUSTUVAI

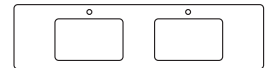

APDAILA

STANDARTINĖS



WHITE CHALK
(CH) S 0300-N



LIGHT GREY
(LG) S 3000-N

SPECIALIOSIOS SPALVOS



MELLOW
(MW) S 2040-Y



GRAPHITE
(GP) S 7500-N



BLACK
(LI/BK) S 9000-N

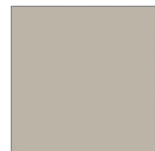

GRIGE
(GG) 2903-Y30R



SIENNA
(SI) S 5020-Y60R



RED CORAL
(RC) S 3050-Y90R



SAGE
(SE) S 5010-G30Y



PETROL
(PL) 5412-B36G



EMERALD GREEN
(EG) S 7020-B 30 G



DEEP OCEAN BLUE
(DO) S 8010-R 90 B

AŽUOLO LUKŠTAS



PUSIAU MATINIS LAKAS
ML

NCS
Natural Color System®

| Kodas* | Aprašymas | Kaina Standartinės | Kaina Specialiosios | Kaina Ažuolas VT703 |
|--|---|-----------------------------------|---------------------|------------------------------|
| Praustuvo spintelė | | | | |
| VT704/0410 | Praustuvo spintelė 40, apdaila: pusiau matiniai dažai | 620.- | 715.- | 780.- |
| VT704/0610 | Praustuvo spintelė 60, apdaila: pusiau matiniai dažai | 670.- | 770.- | 840.- |
| VT704/0810 | Praustuvo spintelė 80, apdaila: pusiau matiniai dažai | 715.- | 820.- | 895.- |
| VT704/1010 | Praustuvo spintelė 100, apdaila: pusiau matiniai dažai | 754.- | 855.- | 930.- |
| VT704/1210 | Praustuvo spintelė 120, apdaila: pusiau matiniai dažai | 854.- | 983.- | 1070.- |
| VT704/1410 | Praustuvo spintelė 140, apdaila: pusiau matiniai dažai | 970.- | 1115.- | 1220.- |
| VT704/0400 | Praustuvo spintelės lentyna 40, apdaila: pusiau matiniai dažai | 270.- | 305.- | 340.- |
| VT704/0420 | Skalbinių krepšelio modulis 40, pusiau matiniai dažai | 670.- | 765.- | 840.- |
| | | Standartinis dubuo 48*32cm | | Didelis dubuo 64*32cm |
| Xonyx integruoti praustuvi | | | | |
| SS704/0610G-C | Grada Xonyx integruotas praustuvas su stalviršiu 60, įrengtas per vidurį | 340.- | | |
| SS704/0810G-C | Grada Xonyx integruotas praustuvas su stalviršiu 80, įrengtas per vidurį | 365.- | | |
| SS704/0810G-C/W | Grada Xonyx integruotas praustuvas su stalviršiu 80, įrengtas per vidurį (W) | | | 410.- |
| SS704/1010G-C | Grada Xonyx integruotas praustuvas su stalviršiu 100, įrengtas per vidurį | 395.- | | |
| SS704/1010G-C/W | Grada Xonyx integruotas praustuvas su stalviršiu 100, įrengtas per vidurį (W) | | | 440.- |
| SS704/1210G-C | Grada Xonyx integruotas praustuvas su stalviršiu 120, įrengtas per vidurį | 420.- | | |
| SS704/1210G-C/W | Grada Xonyx integruotas praustuvas su stalviršiu 120, įrengtas per vidurį (W) | | | 460.- |
| SS704/1210G-D | Grada Xonyx integruotas praustuvas su stalviršiu, dvigubas 120, įrengiamas per vidurį | 500.- | | |
| SS704/1210G-R | Grada Xonyx integruotas praustuvas su stalviršiu 120, įrengiamas dešinėje | 440.- | | |
| SS704/1210G-L | Grada Xonyx integruotas praustuvas su stalviršiu 120, įrengiamas kairėje | 440.- | | |
| SS704/1410G-C | Grada Xonyx integruotas praustuvas su stalviršiu 140, įrengiamas per vidurį | 440.- | | |
| SS704/1410G-C/W | Grada Xonyx integruotas praustuvas su stalviršiu 140, įrengiamas per vidurį (W) | | | 485.- |
| SS704/1410G-D | Grada Xonyx integruotas praustuvas su stalviršiu, dvigubas 140, įrengiamas per vidurį | 520.- | | |
| SS704/1410G-R | Grada Xonyx integruotas praustuvas su stalviršiu 140, įrengiamas dešinėje | 440.- | | |
| SS704/1410G-L | Grada Xonyx integruotas praustuvas su stalviršiu 140, įrengiamas kairėje | 440.- | | |
| SS704/1610G-C | Grada Xonyx integruotas praustuvas su stalviršiu 160, įrengiamas per vidurį | 465.- | | |
| SS704/1610G-D | Grada Xonyx integruotas praustuvas su stalviršiu, dvigubas 160, įrengiamas per vidurį | 545.- | | |
| SS704/1610G-R | Grada Xonyx integruotas praustuvas su stalviršiu 160, įrengiamas dešinėje | 465.- | | |
| SS704/1610G-R/W | Grada Xonyx integruotas praustuvas su stalviršiu 160, įrengiamas dešinėje (W) | | | 520.- |
| SS704/1610G-R | Grada Xonyx integruotas praustuvas su stalviršiu 160, įrengiamas kairėje | 465.- | | |
| SS704/1610G-R/W | Grada Xonyx integruotas praustuvas su stalviršiu 160, įrengiamas kairėje (W) | | | 520.- |
| Xonyx solid surface stalviršiai 14 mm | | | | |
| SS704/0610 | Grada Xonyx stalviršis 60 | 160.- | | |
| SS704/0810 | Grada Xonyx stalviršis 80 | 205.- | | |
| SS704/1010 | Grada Xonyx stalviršis 100 | 255.- | | |
| SS704/1210 | Grada Xonyx stalviršis 120 | 300.- | | |
| SS704/1410 | Grada Xonyx stalviršis 140 | 360.- | | |
| SS704/1610 | Grada Xonyx stalviršis 160 | 405.- | | |
| SS704/1810 | Grada Xonyx stalviršis 180 | 455.- | | |
| SS704/2010 | Grada Xonyx stalviršis 200 | 505.- | | |
| SS704/2210 | Grada Xonyx stalviršis 220 | 560.- | | |
| SS704/2410 | Grada Xonyx stalviršis 240 | 605.- | | |
| | Rekomenduojame prie stalviršio pasirinkti NEO serijos praustuvg. | | | |
| Galima pastatomo praustuvo pozicija | | | | |
| Pakabinamos šoninės spintos, lentynos | | | | |
| VT704/2343 | Grada aukšta šoninė spinta 40, apdaila: pusiau matiniai dažai | 605.- | 690.- | 755.- |
| VT704/2123 | Aukšta lentyna 20, apdaila: pusiau matiniai dažai | 235.- | 265.- | 295.- |
| VT704/2123LED | Aukšta lentyna 20 su LED su apšvietimu, apdaila: pusiau matiniai dažai | 365.- | 400.- | 460.- |
| Veidrodinės spintelės | | | | |
| VT704/2842 | Grada veidrodinė spintelė 40, dvipusės | 400.- | 455.- | 500.- |
| VT704/2882 | Grada veidrodinė spintelė 80, dvipusės | 605.- | 685.- | 755.- |
| VT704/2812 | Grada veidrodinė spintelė 100, dvipusės | 675.- | 775.- | 745.- |
| LED apšvietimas | | | | |
| VT704/2882EL | Grada veidrodinė spintelė 80 su LED apšvietimu * | 890.- | 980.- | 1115.- |
| VT704/2812EL | Grada veidrodinė spintelė 100 su LED apšvietimu * | 1005.- | 1105.- | 1260.- |
| VT704/288242EL | Grada veidrodinė spintelė 120(80+40cm) su LED apšvietimu * | 1400.- | 1550.- | 1750.- |
| VT704/281242EL | Grada veidrodinė spintelė 140(100+40cm) su LED apšvietimu * | 1545.- | 1710.- | 1930.- |





GRADA

VONIOS BALDAI

LED APŠVIETIMAS

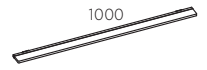
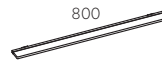

VEIDRODINĖ SPINTELĖ

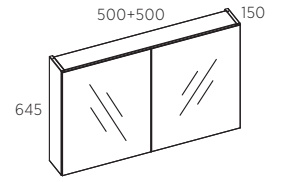
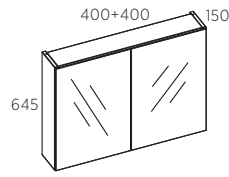
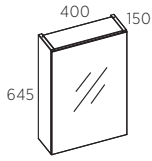

XONYX PLOKŠTĖ

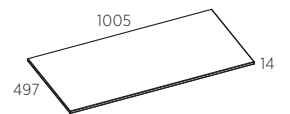
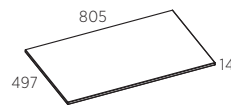
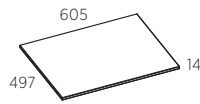

INTEGRUOTAS PRAUSTUVAS
64•32cm

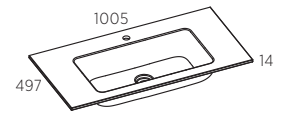
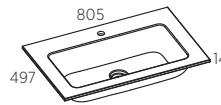

INTEGRUOTAS PRAUSTUVAS
48•32cm

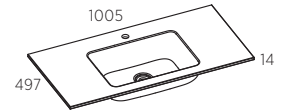
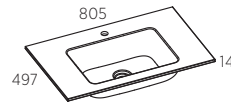
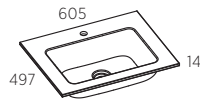

PRAUSTUVO SPINTELĖ

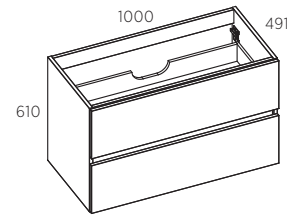
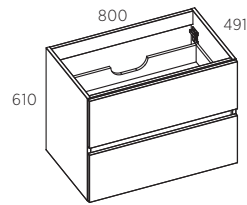
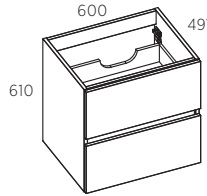
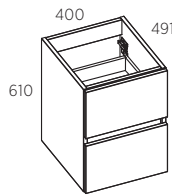

LENTYNA PO PRAUSTUVU

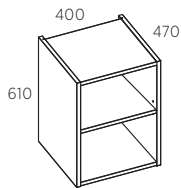

SKALBINIŲ KREPŠELIO
MODULIS

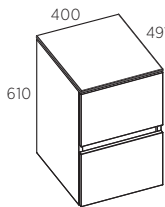

AUKŠTA SPINTA

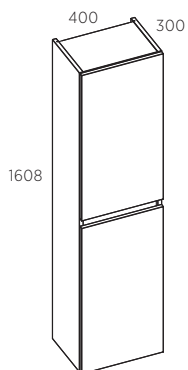

AUKŠTA LENTYNA

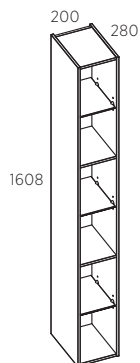

GRADA

LED APŠVIETIMAS

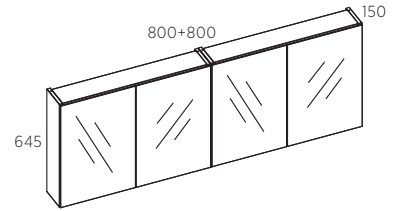
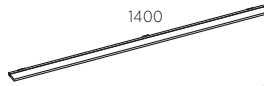
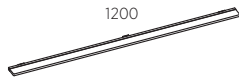

VEIDRODINĖ SPINTELĖ

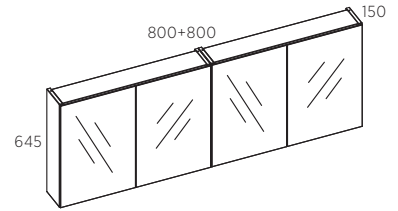
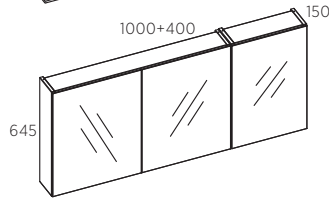
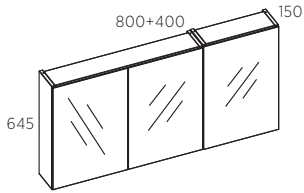

XONYX PLOKŠTĖ

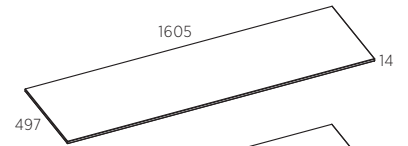
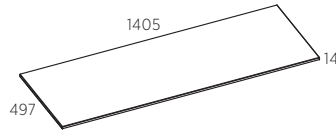
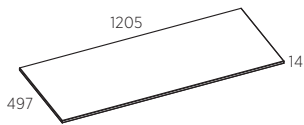

INTEGRUOTAS PRAUSTUVAS
64•32cm

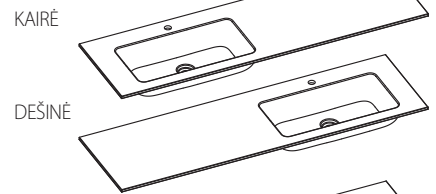
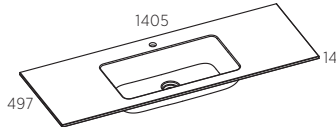
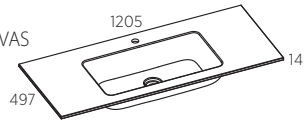

INTEGRUOTAS PRAUSTUVAS
48•32cm

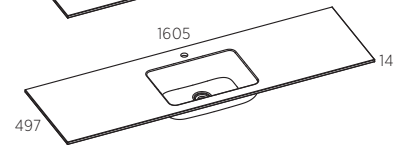
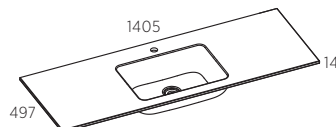
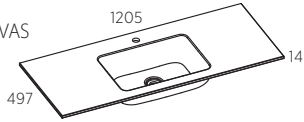

DVIGUBAS
INTEGRUOTAS
PRAUSTUVAS
48•32cm

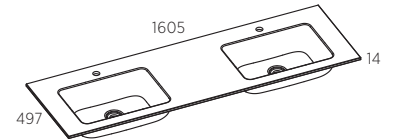
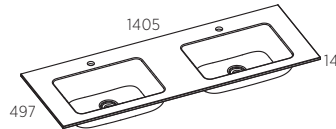
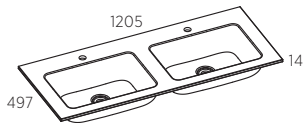

INTEGRUOTAS
PRAUSTUVAS
KAIRĖJE
48•32cm

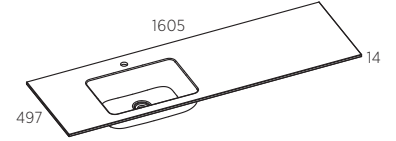
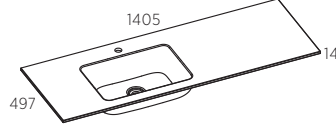
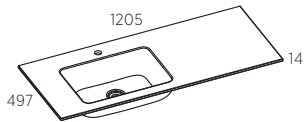

INTEGRUOTAS
PRAUSTUVAS
DEŠINĖJE
48•32cm

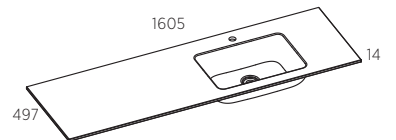
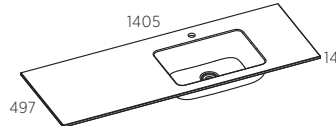
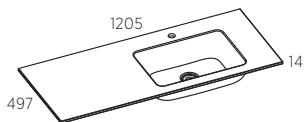

PRAUSTUVO
SPINTELĖ

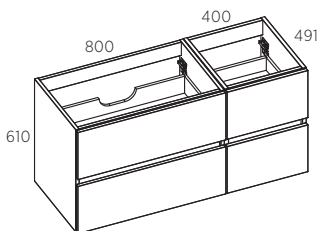
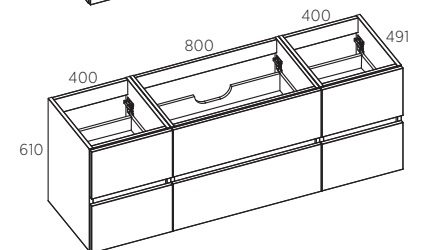
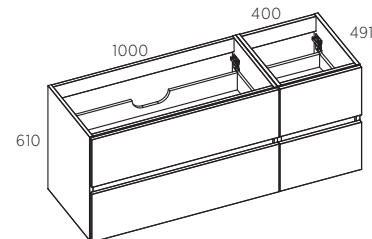
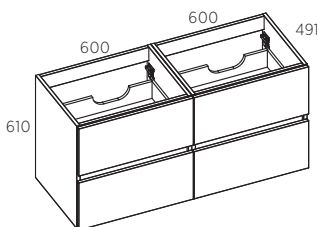
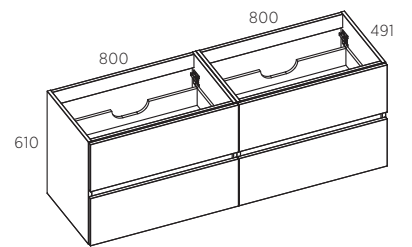
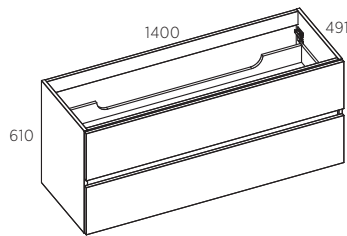
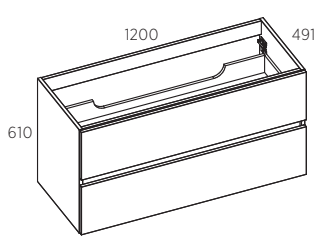

ALTO

Alto minimalistinio stiliaus šiuolaikiški baldai išsiskiria gražiomis proporcijomis ir subtiliais dizaino niuansais kaip kad ploni stalčiai ir durelių kraštai. Alto baldams galima pusiau matinė - lakuota natūralaus ažuolo faneruotės apdaila arba dažyta baldų apdaila. Alto baldams siūlome Xonyx solid surface integruotus praustuvus ir praustuvus ant stalviršio.

- > Iš anksto surinktos spintelės užtikrina patvarią konstrukciją ir paprastą montavimą
- > Pusiau matinė - lakuota natūralaus ažuolo faneruotės apdaila arba dažyta baldų apdaila
- > Platus madingų skandinaviškų spalvų pasirinkimas
- > Ergonomiškos ir patikimos Blum Legrabox stalčių sistemos
- > Xonyx solid surface praustuvai su satininės apdailos stalviršiu
- > Priderintų veidrodžių su apšvietimu pasirinkimas, žr. psl. 122-126

XONYX™
SolidSurface

LEGRABOX *blum*®

PLOTIS (cm)



2 PRAUSTUVAI

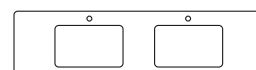

APDAILA

STANDARTINĖS



WHITE CHALK
(CH) S 0300-N



LIGHT GREY
(LG) S 3000-N

SPECIALIOSIOS SPALVOS



MELLOW
(MW) S 2040-Y



GRAPHITE
(GP) S 7500-N



BLACK
(LI/BK) S 9000-N

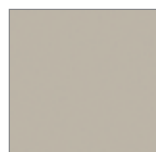

GRIGE
(GG) 2903-Y30R



SIENNA
(SI) S 5020-Y60R



RED CORAL
(RC) S 3050-Y90R



SAGE
(SE) S 5010-G30Y



PETROL
(PL) 5412-B36G



EMERALD GREEN
(EG) S 7020-B 30 G



DEEP OCEAN BLUE
(DO) S 8010-R 90 B

AŽUOLO LUKŠTAS



PUSIAU MATINIS LAKAS
ML

NCS
Natural Color System®

| Kodas | Aprašymas | Kaina | |
|------------------------------|--|----------------------|-----------------------|
| | | Standartinės spalvos | Specialiosios spalvos |
| ALTO 80 | | | |
| VT702/0810 | ALTO 80, praustuvo spintelė, apdaila lakuota natūralaus ąžuolo faneruotė | 1053.- | |
| VT701/0810 | ALTO 80, praustuvo spintelė, apdaila, dažyta pusiau matinė | 842.- | 983.- |
| SS701/0810ALTO | ALTO 80, XONYX stalviršis su integruotu ALTO praustuviu | 363.- | |
| SS704/0810G-C | ALTO 80, XONYX stalviršis su integruotu ALTO R praustuviu | 363.- | |
| SS704/0810G-C/L | ALTO 80, XONYX stalviršis su integruotu praustuviu 64*32cm | 410.- | |
| SS701/0810 + NEO | ALTO 80, XONYX stalviršis ir ant stalviršio statomas praustuvas (NEO serija) | 544.- | |
| ALTO 100 | | | |
| VT702/1010 | ALTO 100, praustuvo spintelė, apdaila lakuota natūralaus ąžuolo faneruotė | 1110.- | |
| VT701/1010 | ALTO 100, praustuvo spintelė, apdaila, dažyta pusiau matinė | 878.- | 1018.- |
| SS701/1010ALTO | ALTO 100, XONYX stalviršis su integruotu ALTO praustuviu | 392.- | |
| SS704/1010G-C | ALTO 100, XONYX stalviršis su integruotu ALTO R praustuviu | 392.- | |
| SS704/1010G-C/L | ALTO 100, XONYX stalviršis su integruotu praustuviu 64*32cm | 439.- | |
| SS701/1010 + NEO | ALTO 100, XONYX stalviršis ir ant stalviršio statomas praustuvas (NEO serija) | 597.- | |
| ALTO 120 | | | |
| VT702/1210 | ALTO 100, praustuvo spintelė, apdaila lakuota natūralaus ąžuolo faneruotė | 1200.- | |
| VT701/1210 | ALTO 120, praustuvo spintelė, apdaila, dažyta pusiau matinė | 950.- | 1100.- |
| SS701/1210ALTO | ALTO 120, XONYX stalviršis su integruotu ALTO praustuviu | 420.- | |
| SS704/1210G-C | ALTO 120, XONYX stalviršis su integruotu ALTO R praustuviu | 420.- | |
| SS704/1210G-C/L | ALTO 120, XONYX stalviršis su integruotu praustuviu 64*32cm | 465.- | |
| SS701/1210 + NEO | ALTO 120, XONYX stalviršis ir ant stalviršio statomas praustuvas (NEO serija) | 650.- | |
| ALTO 140 (70+70) | | | |
| VT702/0710 + VT702/0710 | ALTO 140, dvi (2)70 cm praustuvo spintelės 70+70 cm, apdaila lakuota natūralaus ąžuolo faneruotė | 2050.- | |
| VT701/0710 + VT701/0710 | ALTO 140, dvi (2)70 cm praustuvo spintelės 70+70 cm, apdaila, dažyta pusiau matinė | 1640.- | 1885.- |
| SS701/1423 ALTOR | ALTO 140, XONYX stalviršis su integruotais dviem (2) ALTO R praustuvais | 520.- | |
| SS701/1423 + 2xNEO | ALTO 140, XONYX stalviršis ir du (2) ant stalviršio statomi praustuvai (NEO serija) | 1035.- | |
| ALTO 160 (80+80) | | | |
| VT702/0810 + VT702/0810 | ALTO 160, dvi (2) 80 cm praustuvo spintelės 80+80 cm, apdaila lakuota natūralaus ąžuolo faneruotė | 2105.- | |
| VT701/0810 + VT701/0810 | ALTO 160, dvi (2) 80 cm praustuvo spintelės 80+80 cm, apdaila, dažyta pusiau matinė | 1685.- | 1945.- |
| SS704/1623G-D | ALTO 160, XONYX stalviršis su integruotais dviem (2) ALTO R praustuvais | 545.- | |
| SS704/1610G-L/L | ALTO 160, XONYX stalviršis su integruotu praustuviu 64*32cm kairėje | 520.- | |
| SS704/1610G-R/L | ALTO 160, XONYX stalviršis su integruotu praustuviu 64*32cm dešinėje | 520.- | |
| SS701/1623 + 2xNEO | ALTO 160, XONYX stalviršis ir du (2) ant stalviršio statomi praustuvai (NEO serija) | 1085.- | |
| Stati šoninė spintelė | | | |
| VT702/2313 | ALTO VC 100, vertikali šoninė spintelė 30*100*30 cm, apdaila lakuota natūralaus ąžuolo faneruotė | 335.- | |
| VT701/2313 | ALTO VC 100, vertikali šoninė spintelė 30*100*30 cm, apdaila, dažyta pusiau matinė | 265.- | 300.- |
| VT702/2613 | ALTO VC 100 T, vertikali dvipusė šoninė spintelė 30*100*60 cm, apdaila lakuota natūralaus ąžuolo faneruotė | 480.- | |
| VT701/2613 | ALTO VC 100 T, vertikali dvipusė šoninė spintelė 30*100*60 cm, apdaila dažyta pusiau matinė | 380.- | 435.- |
| VT702/2383 | ALTO VC 80, vertikali šoninė spintelė 30*80*30 cm, apdaila lakuota natūralaus ąžuolo faneruotė | 320.- | |
| VT701/2383 | ALTO VC 80, vertikali šoninė spintelė 30*80*30 cm, apdaila dažyta pusiau matinė | 250.- | 290.- |
| VT702/2683 | ALTO VC 80 T, vertikali dvipusė šoninė spintelė 30*80*60 cm, apdaila lakuota natūralaus ąžuolo faneruotė | 460.- | |
| VT701/2683 | ALTO VC 80 T, vertikali dvipusė šoninė spintelė 30*80*60 cm, apdaila dažyta pusiau matinė | 365.- | 410.- |

ALTO

VONIOS BALDAI

PRAUSTOVO SPINELĖ 80

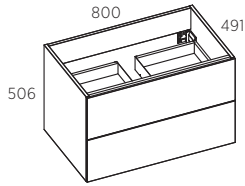

PRAUSTOVO SPINELĖ 100

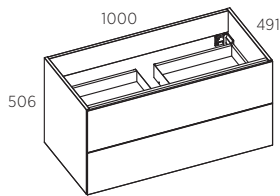

PRAUSTOVO SPINELĖ 120

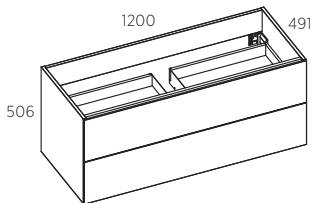

PRAUSTOVO SPINELĖ 140

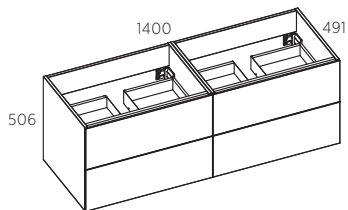

PRAUSTOVO SPINELĖ 160

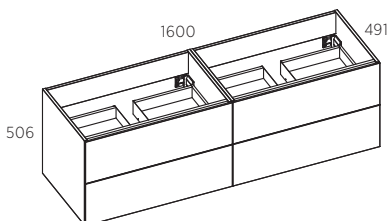

INTEGRUOTAS PRAUSTUVAS

XONYX™
SolidSurface

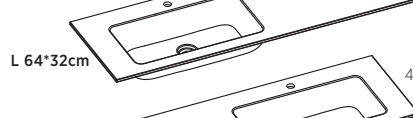
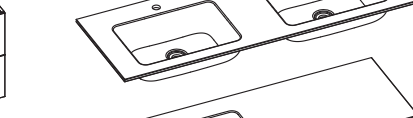
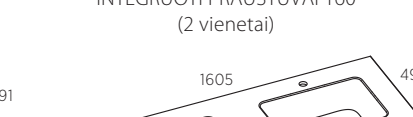
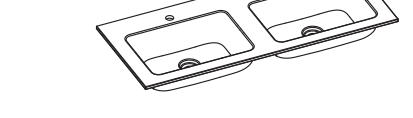
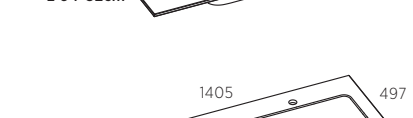
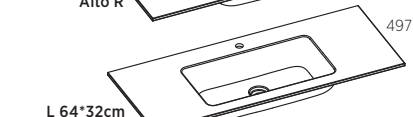
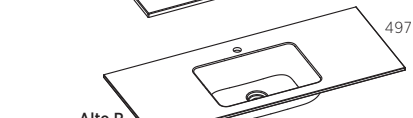
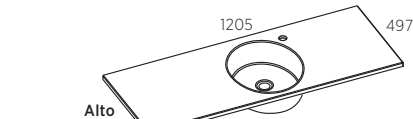
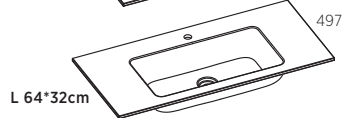
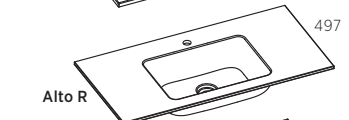
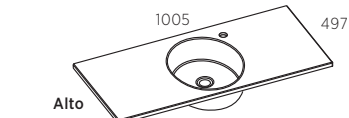
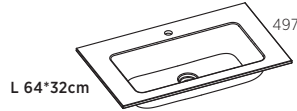
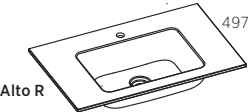
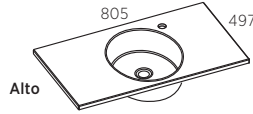

PRAUSTUVAS+STALVIRŠIS 80
(2 vienetai)

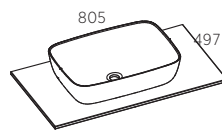

PRAUSTUVAS+STALVIRŠIS 100
(2 vienetai)

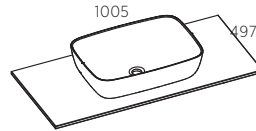

PRAUSTUVAS+STALVIRŠIS 120
(2 vienetai)

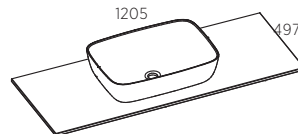

PRAUSTUVAS+STALVIRŠIS 140
(2 vienetai)

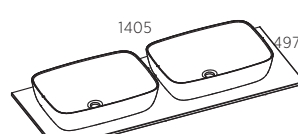

PRAUSTUVAS+STALVIRŠIS 160
(2 vienetai)

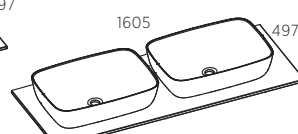

ŠONINĖ SPINELĖ
300x800x310

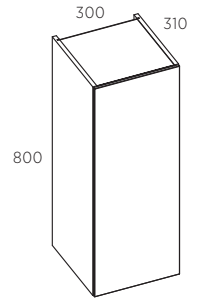

ŠONINĖ SPINELĖ
600x800x310

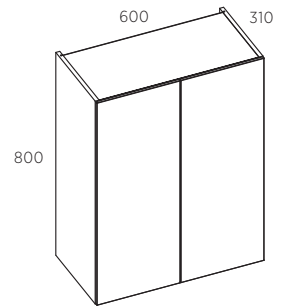

ŠONINĖ SPINELĖ
300x1000x310

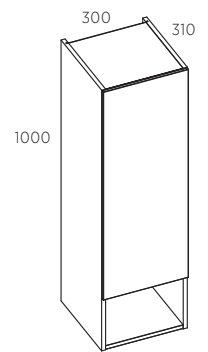

ŠONINĖ SPINELĖ
600x1000x310

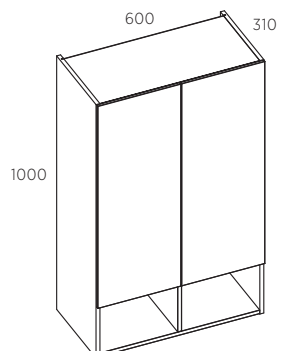



INTEGRA

XONYX™
SolidSurface

TANDEMBOX *blum*

Integra baldai suprojektuoti tuo pačiu stiliumi, kaip Integra vonios, kur baltos Xonyx solid surface tekanči-os linijos ir baldų bei sienelių apdaila šios serijos produktus sujungia į gerai veikiančią kolekciją. Šešių skirtingų PVC apdailų praustuvių spintelės su dviem stalčiais ir šoninės spintos yra ne tik stilingi, bet ir talpūs.

- › Iš anksto surinktos spintelės užtikrina patvarią konstrukciją ir paprastą montavimą
- › Platus įvairios PVC apdailos pasirinkimas
- › Ergonomiškos ir patikimos Blum Tandembox stalčių sistemos
- › Xonyx solid surface integruoti praustuvai su stalviršiu su satinine apdaila
- › Priderintų veidrodžių su apšvietimu pasirinkimas, žr. psl. 122-126

PLOTIS (cm)



| Kodas* | Aprašymas | Kaina |
|------------------------------|--|--------|
| INTEGRA 80 | | |
| INT8/PVCxxx/PTO | INTEGRA 80 cm PVC plėvelės apdaila, atidarymas spustelint, su integruotu praustuviu | 1340.- |
| INT8/PVCxxx/NSS | INTEGRA 80 cm PVC plėvelės apdaila, atidarymas truktelint, su integruotu praustuviu** | 1310.- |
| INTEGRA 100 | | |
| INT10/PVCxxx/PTO | INTEGRA 100 cm PVC plėvelės apdaila, atidarymas spustelint, su integruotu praustuviu | 1655.- |
| INT10/PVCxxx/NSS | INTEGRA 100 cm PVC plėvelės apdaila, atidarymas truktelint, su integruotu praustuviu** | 1530.- |
| INTEGRA 120 | | |
| INT12/PVCxxx/PTO | INTEGRA 120 cm PVC plėvelės apdaila, atidarymas spustelint, su integruotu praustuviu | 1980.- |
| INT12/PVCxxx/NSS | INTEGRA 120 cm PVC plėvelės apdaila, atidarymas truktelint, su integruotu praustuviu** | 1735.- |
| STATI ŠONINĖ SPINTELĖ | | |
| INT4/PVCxxx/PTO | INTEGRA statinė šoninė spintelė, PVC plėvelės, apdaila, atidarymas spustelint | 740.- |
| INT4/PVCxxx/NSS | INTEGRA statinė šoninė spintelė, PVC plėvelės, apdaila, atidarymas truktelint** | 820.- |

* Kintantis kodo parametras: xxx – fasado ir šonų apdaila

** PVC/NSS apdaila su rankenėlėmis (M092520448C10 - šlifuotas plienas; M092520448C75 - dažyta juodai)

APDAILA (PVC plėvelė)





INTEGRA

VONIOS BALDAI

PRAUSTUVO SPINTELĖ 80 PTO

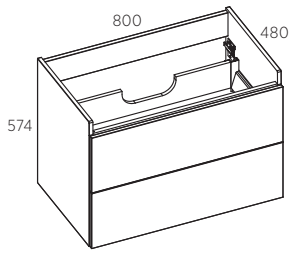

PRAUSTUVO SPINTELĖ 100 PTO

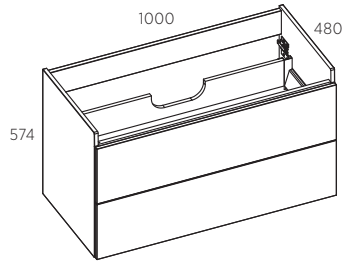

PRAUSTUVO SPINTELĖ 120 PTO

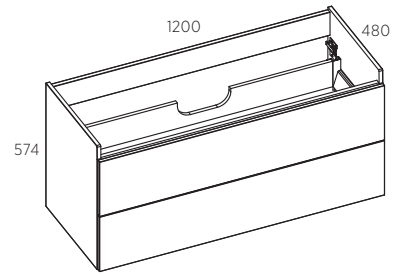

PRAUSTUVO SPINTELĖ 80 NSS

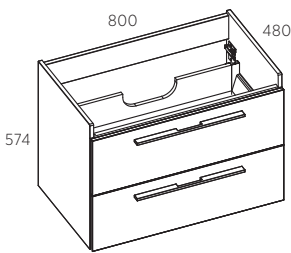

PRAUSTUVO SPINTELĖ 100 NSS

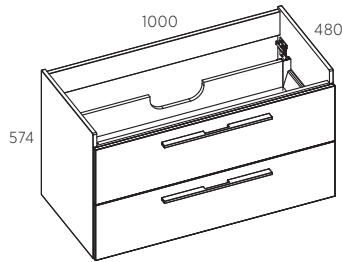

PRAUSTUVO SPINTELĖ 120 NSS

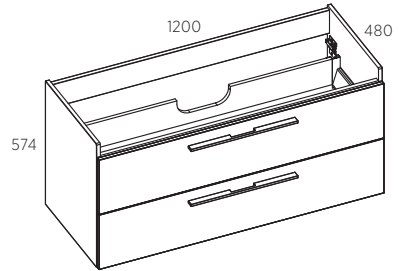

PRAUSTUVAI SU STALVIRŠIU 80

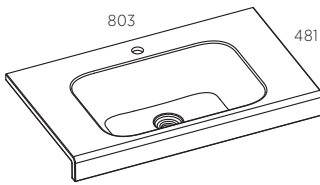

XONYX™
SolidSurface

PRAUSTUVAI SU STALVIRŠIU 100

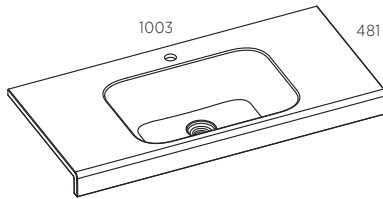

XONYX™
SolidSurface

PRAUSTUVAI SU STALVIRŠIU 120

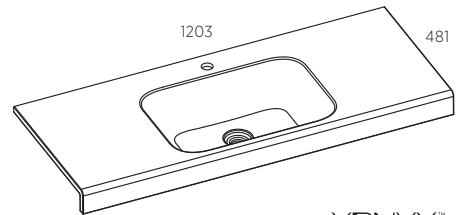

XONYX™
SolidSurface

AUKŠTA ŠONINĖ SPINTELĖ NSS

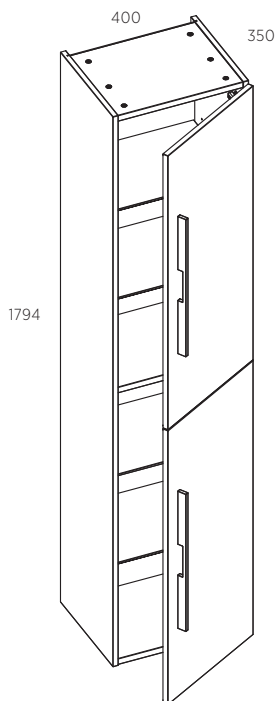

AUKŠTA ŠONINĖ SPINTELĖ PTO

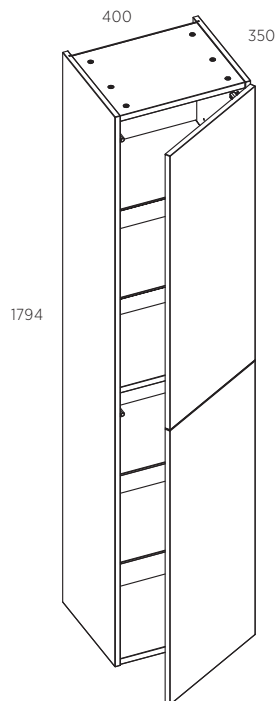



FORMA

Stilingi ir praktiški Forma serijos baldai su PVC apdaila siūlo platų kompaktiškų baldų pasirinkimą įvairių dydžių vonios kambariams. Forma baldams siūlome Xonyx solid surface satininės apdailos praustuvus ir GelCast (lieto marmuro) blizgios apdailos praustuvus.

- › Iš anksto surinkta praustuvo spintelė užtikrina patvarią konstrukciją ir paprastą montavimą (viršutinė spintelė išardyta, bet lengvai surenkama)
- › Platus įvairios PVC apdailos pasirinkimas
- › Ergonomiškos ir patikimos Blum Tandembox stalčių sistemos
- › Xonyx solid surface integruoti praustuvai su satininės apdailos stalviršiu
- › GelCast blizgios apdailos praustuvai
- › Priderintų veidrodžių su apšvietimu pasirinkimas, žr. psl. 122-126



TANDEMBOX *blum*

PLOTIS (cm)



2 PRAUSTUVAI

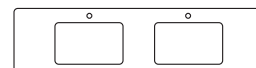

STANDARTINĖS



WHITE CHALK
(CH) S 0300-N



LIGHT GREY
(LG) S 3000-N

SPECIALIOSIOS SPALVOS



MELLOW
(MW) S 2040-Y



GRAPHITE
(GP) S 7500-N



BLACK
(LI/BK) S 9000-N

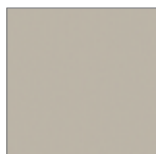

GRIGE
(GG) 2903-Y30R



SIENNA
(SI) S 5020-Y60R



RED CORAL
(RC) S 3050-Y90R



SAGE
(SE) S 5010-G30Y



PETROL
(PL) 5412-B36G



EMERALD GREEN
(EG) S 7020-B 30 G



DEEP OCEAN BLUE
(DO) S 8010-R 90 B



| Kodas* | Aprašymas | Kaina |
|------------------------------|--|-------|
| Forma 60 | | |
| TE201/285/600/30LED | Šviestuvo cokolis 60 cm, LED | 165.- |
| VT800/2862 | Spintelė su veidrodinėmis durlėmis 60 cm | 195.- |
| VM04/121/0610 | Lieto marmuro praustuvas 60 cm | 165.- |
| SS800/0610FORMAR | Xonyx Forma R praustuvas 60 cm | 340.- |
| VT800/0605/xxx | Praustuvo spintelė 60 cm (1 stalčius), PVC plėvelės apdaila | 310.- |
| VT800/0606/xxx | Praustuvo spintelė 60 cm (2 stalčiai), PVC plėvelės apdaila | 490.- |
| Forma 80 | | |
| TE201/285/800/30LED | Šviestuvo cokolis 80 cm, LED | 200.- |
| VT800/2882 | Spintelė su veidrodinėmis durlėmis 80 cm | 220.- |
| VM04/121/0810 | Lieto marmuro praustuvas 80 cm | 195.- |
| VM04/131/0810 | FORMA-TRIPOL lieto marmuro praustuvas 80 cm | 195.- |
| SS800/0810FORMAR | Xonyx Forma R praustuvas 80 cm | 365.- |
| VT800/0805/xxx | Praustuvo spintelė 80 cm (1 stalčius), PVC plėvelės apdaila | 350.- |
| VT800/0806/xxx | Praustuvo spintelė 80 cm (2 stalčiai), PVC plėvelės apdaila | 505.- |
| Forma 100 | | |
| TE201/285/1000/30LED | Šviestuvo cokolis 100 cm, LED | 230.- |
| VT800/2812 | Spintelė su veidrodinėmis durlėmis 100 cm | 265.- |
| VM04/121/1010 | Lieto marmuro praustuvas 100 cm | 230.- |
| VM04/131/1010 | FORMA-TRIPOL lieto marmuro praustuvas 100 cm | 230.- |
| SS800/1010FORMAR | Xonyx Forma R praustuvas 100 cm | 395.- |
| VT800/1005/xxx | Praustuvo spintelė 100 cm (1 stalčius), PVC plėvelės apdaila | 370.- |
| VT800/1006/xxx | Praustuvo spintelė 100 cm (2 stalčiai), PVC plėvelės apdaila | 565.- |
| Forma 120 | | |
| TE201/285/1200/30LED | Šviestuvo cokolis 120 cm, LED | 240.- |
| VT800/2862 *2 | Spintelė su veidrodinėmis durlėmis 60 cm (2 vnt.) | 390.- |
| VM04121/1223/01 | FORMA lieto marmuro stalviršis su dviem praustuvais, 120 cm | 320.- |
| SS800/1210FORMAR | Xonyx Forma R praustuvas 120 cm | 415.- |
| SS800/1223FORMAR | Xonyx Forma R2 integruotas stalviršis su dviem praustuvais, 120 cm | 500.- |
| VT800/1205/xxx | Praustuvo spintelė 120 cm, (1 stalčius), PVC plėvelės apdaila | 390.- |
| VT800/1206/xxx | Spintelė 120 cm, (2 stalčiai), PVC plėvelės apdaila | 605.- |
| Stati šoninė spintelė | | |
| VT800/2313/xxx | Šoninė spintelė (maža) 40x32x125 cm, PVC plėvelės apdaila | 325.- |
| VT800/2423/xxx | Šoninė spintelė (didelė) 40x35x179 cm, PVC plėvelės apdaila | 755.- |
| LED šviestuvai | | |
| M1004/1240709BP | LED šviestuvai NITE, 50 cm, chromuotas | 90.- |
| M0430HTLC | LED šviestuvai NITE, 30 cm, chromuotas | 45.- |
| M0430HTLB | LED šviestuvai NITE, 30 cm, juodas | 45.- |

RANKENĖLĖS



Standartinė rankenėlė (įskaičiuota į kainą)

Papildomas rankenėlių pasiūlymas

| Kodas | Aprašymas | Kaina |
|----------|--------------------------------------|---------|
| M0930256 | Rankenėlė 350 mm, juda matinė | 25.-/tk |
| M0930128 | Rankenėlė 200 mm, juda matinė | 25.-/tk |
| M0955256 | Rankenėlė 350 mm, šlifluotas plienas | 25.-/tk |
| M0955128 | Rankenėlė 200 mm, šlifluotas plienas | 25.-/tk |

APDAILA (PVC plėvelė)



FORMA

VONIOS BALDAI

VEIDRODINĖ SPINTELĖ 60

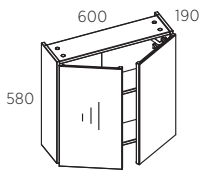

VEIDRODINĖ SPINTELĖ 80

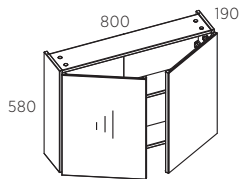

VEIDRODINĖ SPINTELĖ 100

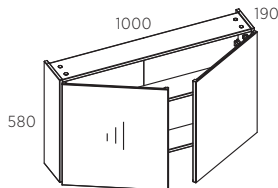

VEIDRODINĖ SPINTELĖ 120

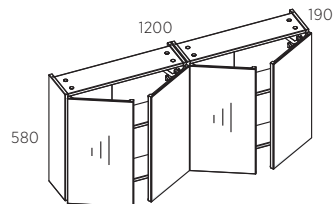

AUKŠTA ŠONINĖ SPINTELĖ (maža)

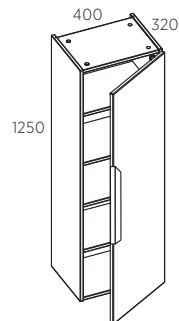

LED ŠVIESTUVAS NITE 30, chromuotas

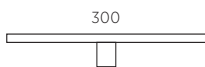

LED ŠVIESTUVAS NITE 50 chromuotas

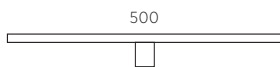

INTEG PRAUSTUVAS 60

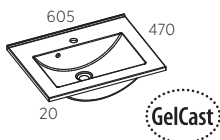

INTEG PRAUSTUVAS 80

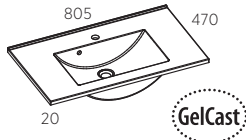

INTEG PRAUSTUVAS 100

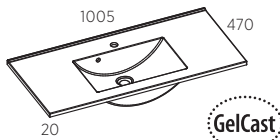

INTEG PRAUSTUVAS 120

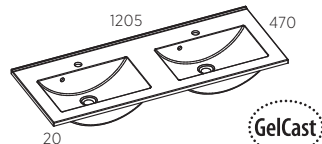

AUKŠTA ŠONINĖ SPINTELĖ (didelė)

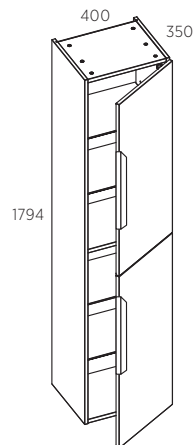

TRIPOL PRAUSTUVAS 80

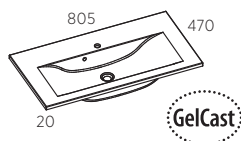

TRIPOL PRAUSTUVAS 100

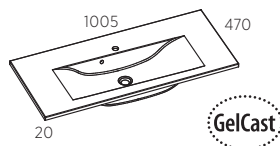

PRAUSTUVO SPINTELĖ 60

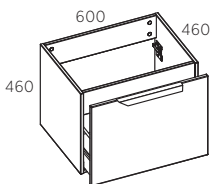

PRAUSTUVO SPINTELĖ 80

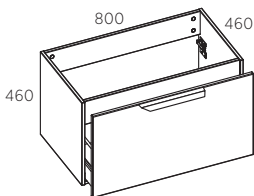

PRAUSTUVO SPINTELĖ 100

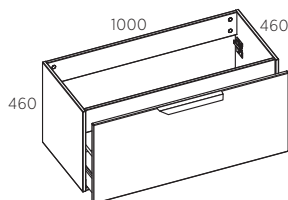

PRAUSTUVO SPINTELĖ 120

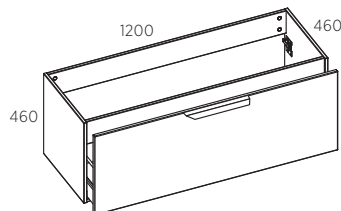

PRAUSTUVO SPINTELĖ 60 (2 stalčiai)

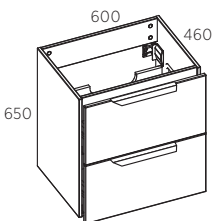

PRAUSTUVO SPINTELĖ 80 (2 stalčiai)

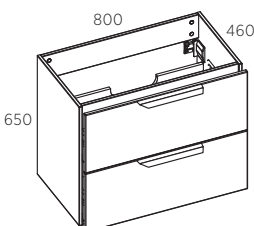

PRAUSTUVO SPINTELĖ 100 (2 stalčiai)

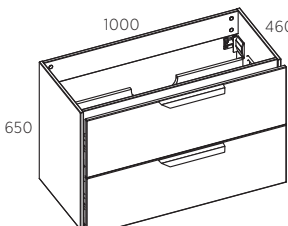

PRAUSTUVO SPINTELĖ 120 (2 stalčiai)

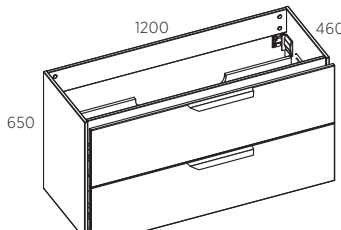

INTEG PRAUSTUVAS 60

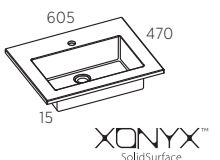

INTEG PRAUSTUVAS 80

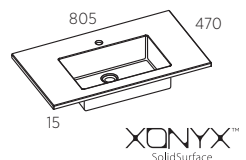

INTEG PRAUSTUVAS 100

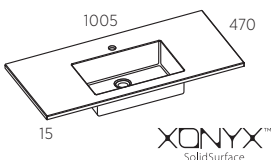

INTEG PRAUSTUVAS 120

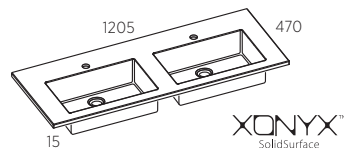
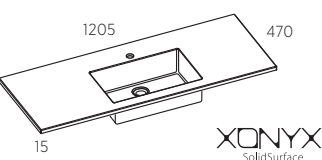



NORD

Funkcionalūs skandinaviško stiliaus baldai – tinkantys vairo interjero dizaino vonios kambariui, kuriam būdingos griežtos linijos ir skirtingi apdailos deriniai.

- › Iš anksto surinktos spintelė sužtikrina patvarią konstrukciją ir paprastą montavimą
- › Apadila: dažyta (vienspalvė/dviejų spalvų) arba PVC plėvelė kombinuota su dažytu paviršiumi
- › Ergonomiškos ir patikimos Blum Tandembox stalčių sistemos
- › Xonyx solid surface praustuvi susatininės apdailos stalviršiu
- › Mes rekomenduojame apšviestus veidrodžius: DO, ST ir EC serijų.

XONYX™
SolidSurface

TANDEMBOX **blum®**

PLOTIS (cm)

60 80 100



| Kodas | Aprašymas | Standartinė spalva | Kaina dažyta |
|---|---|--------------------|--------------|
| Nord 60 | | | |
| VT801/0605 | Praustuvo spintelė 60 cm (1stalčius), dažyta pusiau matiniai | 330.- | 360.- |
| VT801/0606 | Praustuvo spintelė 60 cm (2stalčiai), dažyta pusiau matiniai | 510.- | 555.- |
| VT802/0605 | Praustuvo spintelė 60 cm (1stalčius), ąžuolo lukštas+ dažai | 355.- | 380.- |
| VT802/0606 | Praustuvo spintelė 60 cm (2stalčiai), ąžuolo lukštas + dažai | 545.- | 585.- |
| SS801/0610NORDR | „Xonyx“ integruotas praustuvas 60 cm | 340.- | 340.- |
| SS801/0610* | „Xonyx“ plokštė 60 cm | 160.- | 160.- |
| Nord 80 | | | |
| VT801/0805 | Praustuvo spintelė 80 cm (1stalčius), dažyta pusiau matiniai | 370.- | 410.- |
| VT801/0806 | Praustuvo spintelė 80 cm (2stalčiai), dažyta pusiau matiniai | 530.- | 580.- |
| VT802/0805 | Praustuvo spintelė 80 cm (1stalčius), ąžuolo lukštas + dažai | 400.- | 430.- |
| VT802/0806 | Praustuvo spintelė 80 cm (2stalčiai), ąžuolo lukštas+ dažai | 565.- | 610.- |
| SS801/0810NORDR | „Xonyx“ integruotas praustuvas 80 cm | 365.- | 365.- |
| SS801/0810* | „Xonyx“ plokštė 80 cm | 205.- | 205.- |
| Nord 100 | | | |
| VT801/1005 | Praustuvo spintelė 100 cm (1stalčius), dažyta pusiau matiniai | 395.- | 430.- |
| VT801/1006 | Praustuvo spintelė 100 cm (2stalčiai), dažyta pusiau matiniai | 565.- | 620.- |
| VT802/1005 | Praustuvo spintelė 100 cm (1stalčius), ąžuolo lukštas+ dažai | 420.- | 445.- |
| VT802/1006 | Praustuvo spintelė 100 cm (2stalčiai), ąžuolo lukštas+ dažai | 605.- | 650.- |
| SS801/1010NORDR | „Xonyx“ integruotas praustuvas 100 cm | 392.- | 392.- |
| SS801/1010* | „Xonyx“ plokštė 100 cm | 252.- | 252.- |
| * Mes rekomenduojame „Neo“ pastaomus praustus | | | |
| Vertikali šoninė spintelė | | | |
| VT801/2323 | Didelė šoninė spinta, dažyta pusiau matiniai | 410.- | 450.- |
| VT802/2323 | Didelė šoninė spinta, ąžuolo lukštas+dažai | 439.- | 474.- |
| VT801/2313 | Nedidelė šoninė spinta, dažyta pusiau matiniai | 263.- | 287.- |
| VT802/2313 | Nedidelė šoninė spinta, ąžuolo lukštas+dažai | 263.- | 287.- |
| SS801/2300 | Šoninės spintelės viršutinė plokštė iš „Xonyx“ 30x35cm | 59.- | 59.- |
| Rankenėlės, praustuvo kojelės | | | |
| M0932ML | Rankenėlė 4,4cm, juoda šlifuota | 18.-/tk | |
| M0932ME | Rankenėlė 4,4cm, poliruotas žalvaris | 18.-/tk | |
| M0932RS | Rankenėlė 4,4cm, šlifuotas plienas | 18.-/tk | |
| M0920BL | Kojelės praustuvo spintelei (2 vnt.) juoda, plienas | 59.- | |

RANKENĖLIŲ apdaila:



STANDARTINĖS

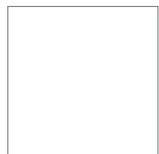

WHITE CHALK
(CH) S 0300-N

SPECIALIOSIOS SPALVOS



MELLOW
(MW) S 2040-Y



GRAPHITE
(GP) S 7500-N



BLACK
(LI/BK) S 9000-N

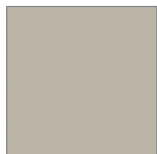

GRIGE
(GG) 2903-Y30R



SIENNA
(SI) S 5020-Y60R

AŽUOLO LUKŠTAS



PUSIAU MATINIS LAKAS
ML



LIGHT GREY
(LG) S 3000-N



RED CORAL
(RC) S 3050-Y90R



SAGE
(SE) S 5010-G30Y



PETROL
(PL) 5412-B36G



EMERALD GREEN
(EG) S 7020-B 30 G



DEEP OCEAN BLUE
(DO) S 8010-R 90 B



NORD

VONIOS BALDAI

STALVIRŠIS+PRAUSTUVAS 60

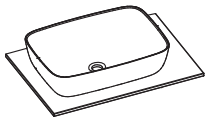

STALVIRŠIS+PRAUSTUVAS 80

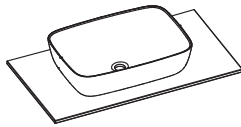

STALVIRŠIS+PRAUSTUVAS 100

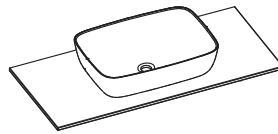

XONYX PLOKŠTĖ

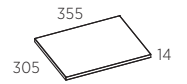

INTEGRUOTAS PRAUSTUVAS 60

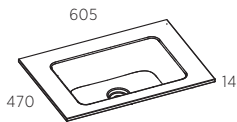

INTEGRUOTAS PRAUSTUVAS 80

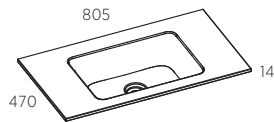

INTEGRUOTAS PRAUSTUVAS 100

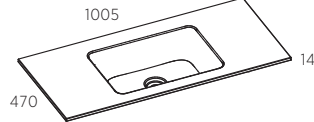

MAŽA ŠONINĖ SPINTELĖ

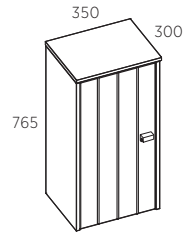

PRAUSTUVO SPINTELĖ 60
(1 dalies)

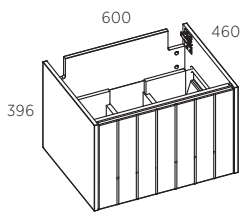

PRAUSTUVO SPINTELĖ 80
(1 dalies)

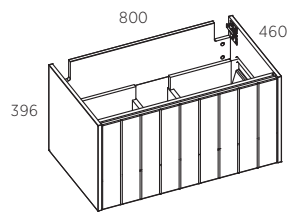

PRAUSTUVO SPINTELĖ 100
(1 dalies)

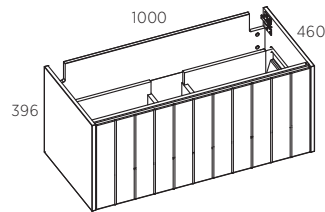

AUKŠTA ŠONINĖ SPINTA

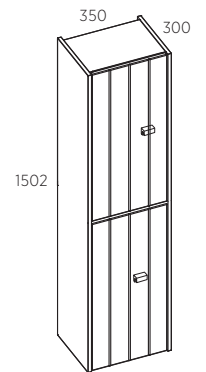

PRAUSTUVO SPINTELĖ 60
(2 dalių)

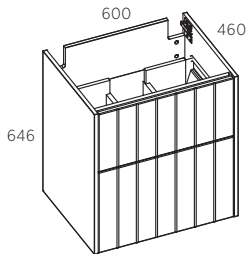

PRAUSTUVO SPINTELĖ 80
(2 dalių)

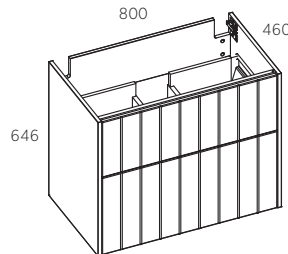

PRAUSTUVO SPINTELĖ 100
(2 dalių)

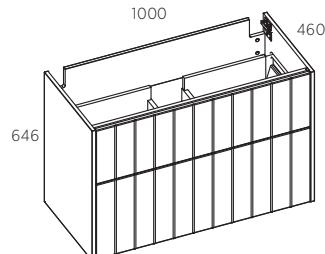

KOJELĖS

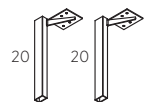



CLASSIC



Funkcionalūs klasikiniai skandinaviško stiliaus baldai, tinkantys įvairaus interjero dizaino vonios kambariui. Stalčių sistemos, naudojamos praustuvo spintelėse, klasikinių linijų baldus paverčia moderniais ir praktiškais bei patogiai naudojamais baldais. Classic baldai gali būti užsisakyti (12) skirtingų spalvų apdailos.

TANDEMBOX **blum**

- > Iš anksto surinktos spintelės užtikrina patvarią konstrukciją ir paprastą montavimą
- > Dažyta baldų apdaila
- > Platus madingų skandinaviškų spalvų pasirinkimas
- > Ergonomiškos ir patikimos Blum Tandembox stalčių sistemos
- > Xonyx solid surface praustuvai su satininės apdailos stalviršiu

PLOTIS (cm)



| Kodas | Aprašymas | Standartinės Spalvos | Specialiosios Spalvos |
|------------------------------|--|----------------------|-----------------------|
| Classic 80 | | | |
| VT920/0806 | CLASSIC Praustuvo spintelė su dviem stalčiais 80 cm, dažyta apdaila | 480.- | 545.- |
| SS920/0810CLASSICR | CLASSIC Xonyx integruotas praustuvas 80 cm, satininė apdaila | 365.- | |
| VT920/3280 | CLASSIC Veidrodis su MDF rėmais 80 cm, dažyta apdaila | 145.- | 160.- |
| VT920/2142 | CLASSIC Stati šoninė spintelė 45*143*32 cm, dažyta apdaila | 400.- | 450.- |
| Classic 100 | | | |
| VT920/1006 | CLASSIC Praustuvo spintelė su dviem stalčiais 100 cm, dažyta apdaila | 545.- | 625.- |
| SS920/1010CLASSICR | CLASSIC Xonyx integruotas praustuvas 100 cm, satininė apdaila | 395.- | |
| VT920/3210 | CLASSIC Veidrodis su MDF rėmais 100 cm, dažyta apdaila | 170.- | 195.- |
| VT920/2142 | CLASSIC Stati šoninė spintelė 45*143*32 cm, dažyta apdaila | 400.- | 450.- |
| Veidrodžio šviestuvai | | | |
| M1004/1240709BP | LED šviestuvai NITE, 50 cm, chromuotas | 90.- | |
| M0430HTLC | LED šviestuvai NITE, 30 cm, chromuotas | 45.- | |
| M0430HTLB | LED šviestuvai NITE, 30 cm, juodas | 45.- | |

PRAUSTUVO SPINTELĖ 80

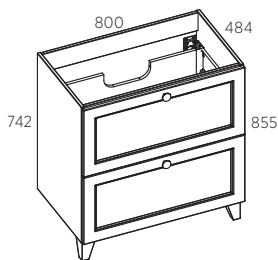

PRAUSTUVO SPINTELĖ 100

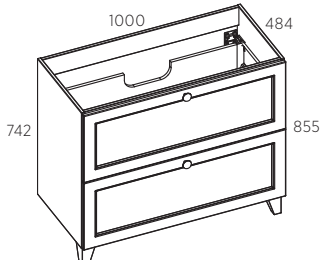

PRAUSTUVO SPINTELĖ

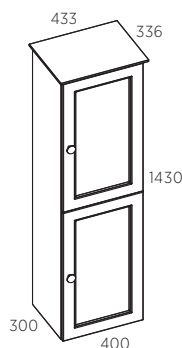

LED APŠVIETIMAS (chromuotas/juodas)

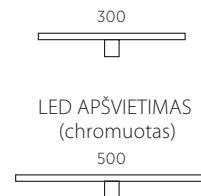

PRAUSTUVO SPINTELĖ
PRAUSTUVAS SU STALVIRŠIU 80

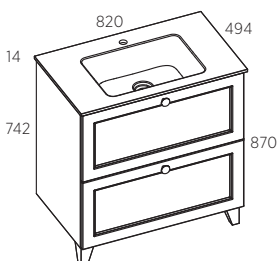

PRAUSTUVO SPINTELĖ
PRAUSTUVAS SU STALVIRŠIU 100

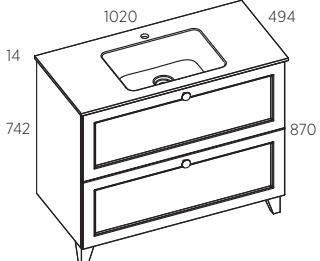

VEIDRODIS SU MDF RĖMU 80

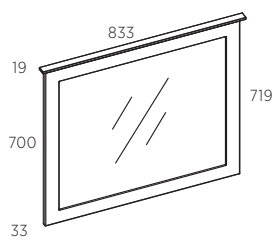

VEIDRODIS SU MDF RĖMU 100

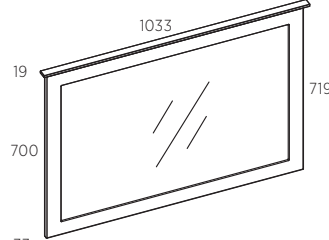



APDAILA

STANDARTINĖS



WHITE CHALK
(CH) S 0300-N



LIGHT GREY
(LG) S 3000-N

SPECIALIOSIOS SPALVOS



MELLOW
(MW) S 2040-Y



GRAPHITE
(GP) S 7500-N



BLACK
(LI/BK) S 9000-N

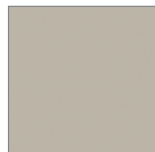

GRIGE
(GG) 2903-Y30R



SIENNA
(SI) S 5020-Y60R



RED CORAL
(RC) S 3050-Y90R



SAGE
(SE) S 5010-G30Y



PETROL
(PL) 5412-B36G



EMERALD GREEN
(EG) S 7020-B 30 G



DEEP OCEAN BLUE
(DO) S 8010-R 90 B



OCEAN



Paprastos formos kompaktiška Ocean serija tinka mažesniems vonios kambariams. Įvairių madingų skandinaviškų atspalvių kompaktiški, bet stilingi baldai leidžia derinti juos prie įvairios apdailos interjerų.

- › Spintelės transportuojamos išardytos ir saugiai supakuotos, lengvai surenkamos pagal pridėtą instrukciją
- › Pusiau matinė dažyta baldų apdaila
- › Platus madingų skandinaviškų spalvų pasirinkimas
- › Praustuvo spintelės drelės turi patvarius tylaus veikimo Blum vyrius
- › GelCast integruoti praustuvai su blizgios apdailos stalviršiu

PLOTIS (cm)



| Kodas | Aprašymas | Standartinės spalvos | Specialiosios spalvos |
|------------------------------|---|----------------------|-----------------------|
| Ocean 60 | | | |
| VT910/0610 | OCEAN60 Praustuvo spintelė su drelėmis, 60*39*71 cm, dažyta pusiau matinė apdaila | 230.- | 290.- |
| VM04/137/0610 | OCEAN60 GelCast (lieto marmuro) praustuvas, spalva blizgi balta | 130.- | |
| VT910/3260 | OCEAN60 Veidrodis su aliuminio rėmu, 60*2*58 cm, matinė apdaila | 170.- | |
| VT910/3360 | OCEAN60 Veidrodis-lentyna 60*15*58 cm, pusiau matinė, dažyta | 180.- | 220.- |
| VT910/2862 | OCEAN60 veidrodinė spintelė 60*19*58 cm | 195.- | 235.- |
| Ocean 80 | | | |
| VT910/0810 | OCEAN80 Praustuvo spintelė su drelėmis, 80*39*71 cm, dažyta pusiau matinė apdaila | 250.- | 315.- |
| VM04/137/0810 | OCEAN80 GelCast (lieto marmuro) praustuvas, spalva blizgi balta | 160.- | |
| VT910/3380 | OCEAN80 Veidrodis-lentyna 80*15*58 cm, dažyta pusiau matinė apdaila | 190.- | 230.- |
| VT910/2882 | OCEAN60 veidrodinė spintelė 80*19*58 cm | 220.- | 270.- |
| Ocean 90 | | | |
| VT910/0610 | OCEAN60 Praustuvo spintelė su drelėmis, 60*39*71 cm, dažyta pusiau matinė apdaila | 230.- | 290.- |
| VT910/0332 | OCEAN30 Praustuvo šoninė spintelė, 30*39*71 cm, dažyta pusiau matinė apdaila | 170.- | 215.- |
| VM04/137/0920 | OCEAN90 GelCast (lieto marmuro) praustuvas, spalva blizgi balta (kairinės krypties) | 180.- | |
| VM04/137/0930 | OCEAN90 GelCast (lieto marmuro) praustuvas, spalva blizgi balta (dešinės krypties) | 180.- | |
| VT910/3260 | OCEAN60 Veidrodis su aliuminio rėmu, 60*2*58 cm, matinė apdaila | 170.- | |
| VT910/2332 | OCEAN30 Viršutinė šoninė spintelė, 30*19*58 cm, dažyta pusiau matinė apdaila | 170.- | 215.- |
| Stati šoninė spintelė | | | |
| VT910/2132 | OCEAN Stati šoninė spintelė 40*125*32 cm, dažyta apdaila | 250.- | 310.- |
| Veidrodžio šviestuvai | | | |
| M1004/1240709BP | LED šviestuvai NITE, 50 cm, chromuotas | 90.- | |
| M0430HTLC | LED šviestuvai NITE, 30 cm, chromuotas | 45.- | |
| M0430HTLB | LED šviestuvai NITE, 30 cm, juodas | 45.- | |

APDAILA

STANDARTINĖS

SPECIALIOSIOS SPALVOS

WHITE CHALK
(CH) S 0300-NMELLOW
(MW) S 2040-YGRAPHITE
(GP) S 7500-NBLACK
(LI/BK) S 9000-NGRIGE
(GG) 2903-Y30RSIENNA
(SI) S 5020-Y60RLIGHT GREY
(LG) S 3000-NRED CORAL
(RC) S 3050-Y90RSAGE
(SE) S 5010-G30YPETROL
(PL) 5412-B36GEMERALD GREEN
(EG) S 7020-B 30 GDEEP OCEAN BLUE
(DO) S 8010-R 90 B



VEIDRODIS

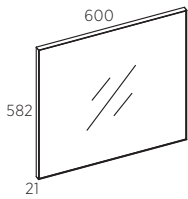

LENTYNA-VEIDRODIS

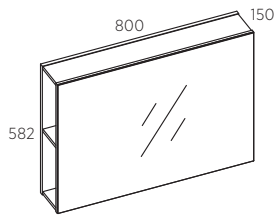

VIRŠUTINĖ SPINTELĖ

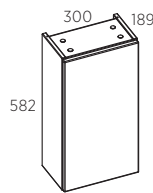

VERTIKALI ŠONINĖ SPINTA

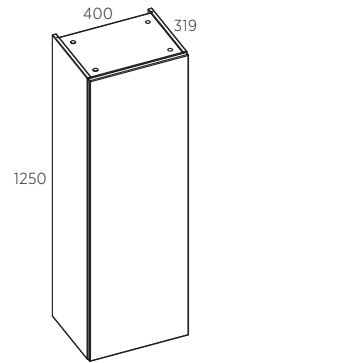

STALVIRŠIS SU INTEGRUOTU PRAUSTUVU 60

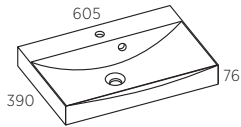

STALVIRŠIS SU INTEGRUOTU PRAUSTUVU 80

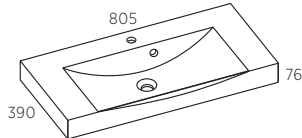

STALVIRŠIS SU INTEGRUOTU PRAUSTUVU 90

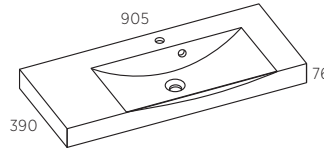

APATINĖ SPINTA 30

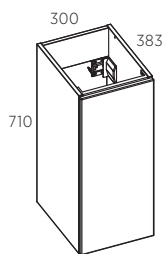

APATINĖ SPINTA 60

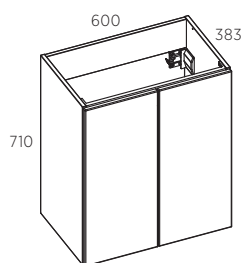

APATINĖ SPINTA 80

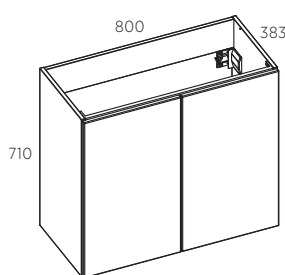

APATINĖ SPINTA 90

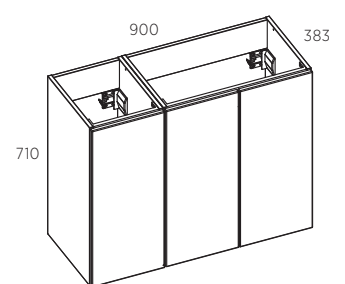

ST SERIJOS VEIDRODŽIAI

ST serija - tai išskirtinė Balteco katalogo veidrodžių kolekcija su didžiausiu matmenų pasirinkimu. Aukštos kokybės veidrodžiai turi įrengtą gerą LED apšvietimą veidrodžio kraštuose, suteikiantį šviesą vartotojui ir jaukią atmosferą. Veidrodžiai taip pat turi įrengtą AntiMist veidrodžio šildymą su DualWhite apšvietimu, kuris leidžia pasirinkti šaltą arba šiltą baltą šviesą, ir jutiklinį jungiklį.

- › Veidrodis padengtas aukštos kokybės saugos plėvele (kitoje veidrodinio stiklo pusėje)
- › Puikus LED apšvietimas
- › AntiMist veidrodžio šildymas (veidrodis nerasoja)
- › DualWhite švietimo atspalviai (šalta arba šilta balta šviesa)
- › Platus įvairaus pločio pasirinkimas – nuo 60 cm iki 180 cm
- › Veidrodžio stiklo storis: 5mm
- › Veidrodis atitinka ES saugos reikalavimus (IP44)

* ST60 - tik šalta šviesa, be veidrodžio šildytuvo.

XXL



LED
APŠVIETIMAS



ŠILTA (ŠALTA
ŠVIESA)



JUTIKLINIS
JUNGIKLIS



RŪKO
PAŠALINIMAS



600

ST 60*
415.-

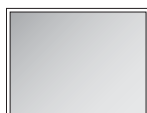

600

ST 80
540.-



600

ST 100
635.-



600

ST 120
725.-

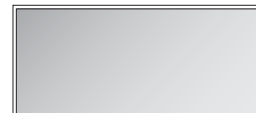

650

1400/1600/1800

ST 140/160/180
850.-/990.-/1085.-



EC SERIJOS VEIDRODŽIAI

EC serijos veidrodžiai – tai išskirtinė katalogo apvalių veidrodžių kolekcija. Veidrodžiai turi įrengtą gerą LED apšvietimą veidrodžio kraštuose, suteikiantį šviesą vartotojui ir jaukią atmosferą. Veidrodžiai taip pat turi įrengtą AntiMist veidrodžio šildymą su DualWhite apšvietimu, kuris leidžia pasirinkti šaltą arba šiltą baltą šviesą, ir jutiklinį jungiklį.

- › Veidrodis padengtas aukštos kokybės saugos plėvele (kitoje veidrodinio stiklo pusėje)
- › Puikus LED apšvietimas
- › AntiMist veidrodžio šildymas (veidrodis nerasoja)
- › DualWhite švietimo atspalviai (šalta arba šilta baltą šviesą)
- › Veidrodžio stiklo storis: 5mm
- › Veidrodis atitinka ES saugos reikalavimus (IP44)

* EC60 - tik šalta šviesa, be veidrodžio šildytuvo.

Naujiena

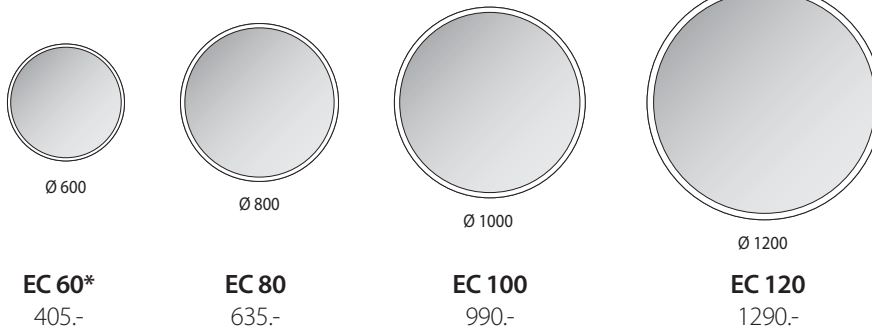

ŠILTA (ŠALTA ŠVIESA)



JUTIKLINIS JUNGIKLIS



RŪKO PAŠALINIMAS

Naujiena

AG SERIJOS VEIDRODŽIAI

- › Juodo aliuminio rėmas
- › AntiMist veidrodžio šildymas (veidrodis nerasoja)
- › Veidrodžio stiklo storis: 5mm
- › LED apšvietimas (neutralus 4000K)
- › Veidrodis atitinka ES saugos reikalavimus (IP44)

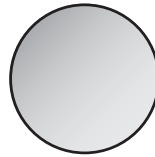

Ø 800

AG 80
440.-

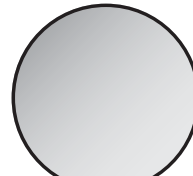

Ø 1000

AG 100
550.-



Naujiena

PO SERIJOS VEIDRODŽIAI

- › Juodo aliuminio rėmas
- › AntiMist veidrodžio šildymas (veidrodis nerasoja)
- › Veidrodžio stiklo storis: 5mm
- › LED apšvietimas (neutralus 4000K)
- › Veidrodis atitinka ES saugos reikalavimus (IP44)

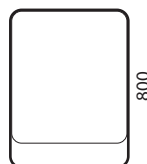

600

PO 60
500.-

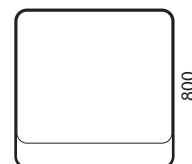

800

PO 80
670.-



LY SERIJOS VEIDRODŽIAI

LY serijos veidrodžiai be veidrodžio viršuje esančių LED šviesos juostelių turi taip pat kosmetinį veidrodį su LED apšvietimu (trigubas padidinimas), AntiMist veidrodžio šildymą ir jutiklinį jungiklį.

- › Veidrodys padengtas aukštos kokybės saugos plėvele (kitoje veidrodinio stiklo pusėje)
- › Puikus veidrodys su LED apšvietimu
- › AntiMist veidrodžio šildymas (veidrodys nerasoja) su įjungimo / išjungimo jungikliu
- › DualWhite švietimo atspalviai (šalta arba šilta balta šviesa)
- › Veidrodžio stiklo storis: 5mm
- › Veidrodys atitinka ES saugos reikalavimus (IP44)

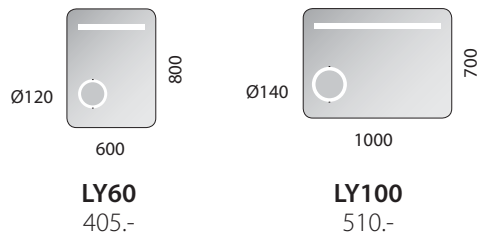

MO SERIJOS VEIDRODIS

EC serijos veidrodžiai – tai išskirtinė katalogo apvalių veidrodžių kolekcija. Veidrodžiai turi įrengtą gerą LED apšvietimą veidrodžio kraštuose, suteikiantį šviesą vartotojui ir jaukią atmosferą. Veidrodžiai taip pat turi įrengtą AntiMist veidrodžio šildymą su DualWhite apšvietimu, kuris leidžia pasirinkti šaltą arba šiltą baltą šviesą, ir jutiklinį jungiklį.

- › Veidrodys padengtas aukštos kokybės saugos plėvele (kitoje veidrodinio stiklo pusėje)
- › Puikus veidrodys su LED apšvietimu
- › AntiMist veidrodžio šildymas (veidrodys nerasoja) su įjungimo / išjungimo jungikliu
- › DualWhite švietimo atspalviai (šalta arba šilta balta šviesa)
- › Veidrodžio stiklo storis: 5mm
- › Veidrodys atitinka ES saugos reikalavimus (IP44)

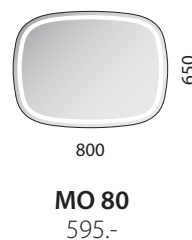

Naujiena

CA SERIJOS VEIDRODŽIAI

- › Aukštos kokybės LED veidrodžių serija
- › AntiMist veidrodžio šildymas (veidrodis nerasoja)
- › Veidrodžio stiklo storis: 5mm
- › LED apšvietimas (neutralus 4000K)
- › Veidrodis atitinka ES saugos reikalavimus (IP44)

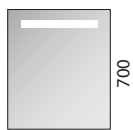

600

CA 60
340.-



800

CA 80
380.-

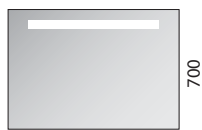

1000

CA 100
410.-

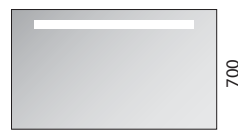

1200

CA 120
445.-



BALTECO

2021•1

BALTECO

www.balteco.lt

